

ОГЛАВЛЕНИЕ

ГРУППА ТОВАРОВ	СТРАНИЦЫ
1. УДАРНЫЙ ИНСТРУМЕНТ_____	3-8
2. ГУБЦЕВЫЙ ИНСТРУМЕНТ_____	9-12
3. ЭЛЕКТРОМОНТАЖНЫЙ ИНСТРУМЕНТ_____	12-13
4. ОТВЕРТКИ,БИТЫ_____	13-17
5. КЛЮЧИ_____	17-19
6. ЗАЖИМЫ,СТРУБЦИНЫ_____	20
7. НОЖНИЦЫ ПО МЕТАЛЛУ_____	21
8. НОЖОВКИ,НАПИЛЬНИКИ,БОЛТОРЕЗЫ_____	21-22
9. СТОЛЯРНЫЙ ИНСТРУМЕНТ_____	23
10. ИЗМЕРИТЕЛЬНЫЙ ИНСТРУМЕНТ_____	24-26
11. РЕЖУЩИЙ ИНСТРУМЕНТ_____	27-31
12. ЗАКЛЕПОЧНИКИ,ПРОСЕКATEЛИ_____	31
13. МАЛЯРНЫЙ ИНСТРУМЕНТ,ИЗОЛЕНТА_____	32-33
14. ЩЕТКИ_____	34
15. СТРОИТЕЛЬНЫЕ ТАЧКИ_____	35
16. СУМКИ ДЛЯ ИНСТРУМЕНТА_____	24-26
17. СРЕДСТВА ИНДИВИДУАЛЬНОЙ ЗАЩИТЫ_____	37-40
18. УБОРОЧНЫЙ ИНВЕНТАРЬ_____	41
19. САДОВЫЕ ПИЛЫ_____	42-43
20. МАЧЕТЕ_____	43-44
21. СУЧКОРЕЗЫ,НОЖНИЦЫ_____	44-45
22. СЕКАТОРЫ_____	45-46
23. ЛЕСКА ДЛЯ ТРИММЕРОВ_____	46
24. МАЛЫЙ САДОВЫЙ ИНВЕНТАРЬ_____	47
25. ПОЛИВ И ОРОШЕНИЕ_____	48-51
26. ЛОПАТЫ_____	52-54
27. ТЯПКИ,МОТЫГИ,ВИЛЫ_____	55
28. ГРАБЛИ_____	56-57
29. СНЕГОУБОРОЧНЫЙ ИНВЕНТАРЬ_____	57-58
30. ПРОМО-ПРОДУКЦИЯ_____	58



60 ЛЕТ В 60 СТРАНАХ МИРА ВЫБИРАЮТ НАШ ИНСТРУМЕНТ

БОЛЕЕ 60 ЛЕТ ОПЫТА И ЛИДЕРСТВА В ПРОИЗВОДСТВЕ ИНСТРУМЕНТА



Компания Трупер была основана в Мексике более 60 лет назад, как маленькая мастерская по изготовлению кувалд, кирк, кельм, струбцин и тисков. Спустя пять десятилетий Трупер является лидирующей компанией в производстве, распространению и продаже инструмента для всех областей применения.

Каталог компании Трупер включает более 10000 наименований и постоянно совершенствуется. Наша цель - предлагать нашим клиентам широкий выбор высококачественных товаров. Мы прилагаем все усилия для обеспечения лучшего на рынке сочетания цены и качества. Нами достигнуты отличные результаты, и этот высокий уровень сохраняется в течение многих лет.

Продукция компании Трупер поставляется в 60 стран по всему миру и является самым востребованным брендом на рынке инструмента в Латинской Америке.



УДАРНЫЙ ИНСТРУМЕНТ

КУВАЛДЫ, ИНЖЕНЕРНЫЕ МОЛОТКИ

Кувалда с деревянной ручкой 91 см

Артикул	ВЕС ГОЛОВЫ
16509	2,72 кг
16511	3,63 кг
16512	4,54 кг
16513•	5,44 кг
16514	6,35 кг
16515	7,26 кг
16516	9,07 кг

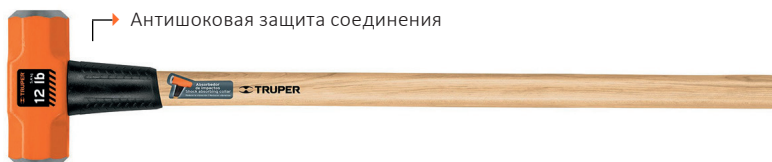

Кувалда ручкой из фибerglassа 91 см

Артикул	ВЕС ГОЛОВЫ
19884	2,72 кг
16538	3,63 кг
16540	4,54 кг
16542•	5,44 кг
16546	7,26 кг

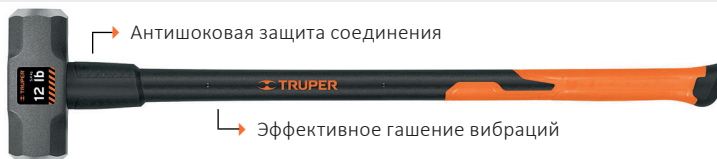

Молоток инженерный с деревянной ручкой 30 см

Артикул	ВЕС ГОЛОВЫ
16506	0,90 кг
17045	1,13 кг
16507	1,36 кг
16508•	1,81 кг



Молоток инженерный ручкой из фибerglassа 36 см

Артикул	ВЕС ГОЛОВЫ
19883	1,36 кг
16536•	1,81 кг

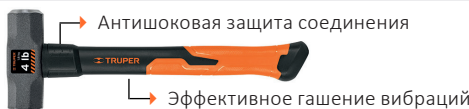

Молоток инженерный с деревянной ручкой 33 см

Артикул	ВЕС ГОЛОВЫ
17858	1,36 кг
17859•	1,81 кг



Кувалда с клиновидным бойком, ручка из фибerglassа 91 см

Артикул	ВЕС ГОЛОВЫ
11135	4,54 кг

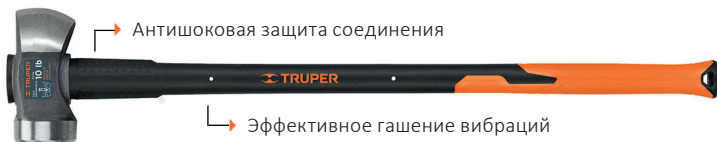

Кувалда с клиновидным бойком, ручка из дерева 30 см

Артикул	ВЕС ГОЛОВЫ
11255	1,36 кг
11256•	1,81 кг

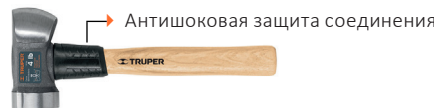

Кувалда кузнечная, ручка из дерева 30 см

Артикул	ВЕС
11252	1,36 кг
11253•	1,81 кг

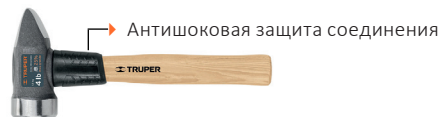

Киянка с деревянной ручкой

- ▶ Боёк из 100% каучука
- ▶ Эффективная работа без повреждений повехности



Артикул	ВЕС ГОЛОВЫ	ДЛИНА РУЧКИ
16930	0,23 кг	34 см
16931	0,45 кг	34 см
16932	0,68 кг	41 см



Киянка PRETUL

- ▶ Боёк из неопрена
- ▶ Ручка-дерево



Артикул	ВЕС ГОЛОВЫ	ДЛИНА РУЧКИ
20565	0,23 кг	34 см
20566	0,45 кг	34 см
20567	0,68 кг	41 см



УДАРНЫЙ ИНСТРУМЕНТ

МОЛОТКИ-ГВОЗДОДЕРЫ, СПЕЦИАЛЬНЫЕ МОЛОТКИ

Молоток-гвоздодер

- ▶ Полированный боёк
- ▶ Ручка -американский орех с антискользящей вставкой
- ▶ Магнитный паз для гвоздей

Артикул	ВЕС ГОЛОВЫ	Ø БОЙКА	ДЛИНА РУЧКИ
16650	0,20 кг	22 мм	30 см
16654	0,45 кг	28 мм	35 см
16656*	0,57 кг	32 мм	40 см



Молоток-гвоздодер

- ▶ Полированный боёк
- ▶ Ручка -американский орех с антискользящей вставкой
- ▶ Магнитный паз для гвоздей

Артикул	ВЕС ГОЛОВЫ	Ø БОЙКА	ДЛИНА РУЧКИ
19711	0,28 кг	25 мм	30 см
16658	0,45 кг	28 мм	35 см
16660*	0,57 кг	32 мм	40 см



Молоток-гвоздодер

- ▶ Рифленный боёк
- ▶ Ручка -американский орех с антискользящей вставкой
- ▶ Магнитный паз для гвоздей

Артикул	ВЕС ГОЛОВЫ	Ø БОЙКА	ДЛИНА РУЧКИ
16663*	0,57 кг	32 мм	40 см
16662	0,68 кг	33 мм	43 см



Молоток-гвоздодер типа "California Ripper"

- ▶ Рифленный боёк увеличенной площади
- ▶ Ручка -американский орех с антискользящей вставкой
- ▶ Магнитный паз для гвоздей

Артикул	ВЕС ГОЛОВЫ	Ø БОЙКА	ДЛИНА РУЧКИ
19989	0,45 кг	33 мм	35 см
19990*	0,57 кг	38 мм	40 см
16683	0,71 кг	41 мм	43 см



Молоток-гвоздодер профессиональный

- ▶ Полированный боёк
- ▶ Комбинированная ручка (сталь-дерево)
- ▶ Магнитный паз для гвоздей

Артикул	ВЕС ГОЛОВЫ	Ø БОЙКА	ДЛИНА РУЧКИ
16653	0,45 кг	28 мм	35 см



Молоток-гвоздодер

- ▶ Полированный боёк
- ▶ Деревянная ручка

Артикул	ВЕС ГОЛОВЫ	Ø БОЙКА	ДЛИНА РУЧКИ
16750	0,20 кг	22 мм	28 см
16752*	0,45 кг	28 мм	33 см
16753	0,57 кг	32 мм	35 см



Молоток-гвоздодер

- ▶ Полированный боёк
- ▶ Деревянная ручка

Артикул	ВЕС ГОЛОВЫ	Ø БОЙКА	ДЛИНА РУЧКИ
16754*	0,45 кг	28 мм	33 см
16755	0,57 кг	32 мм	35 см



Молоток-гвоздодер PRETUL

- ▶ Полированный боёк
- ▶ Деревянная ручка

Артикул	ВЕС ГОЛОВЫ	Ø БОЙКА	ДЛИНА РУЧКИ
25000	0,20 кг	22 мм	28 см
22290*	0,45 кг	28 мм	33 см
25001	0,45 кг	28 мм	33 см



УДАРНЫЙ ИНСТРУМЕНТ

Молоток-гвоздодер

- ▶ Полированный боёк
- ▶ Виброгасящая ручка из фиброгласса
- ▶ Магнитный паз для гвоздей

Артикул	ВЕС ГОЛОВЫ	Ø БОЙКА	ДЛИНА РУЧКИ
19710	0,45 кг	28 мм	35 см



Молоток-гвоздодер

- ▶ Полированный боёк
- ▶ Виброгасящая ручка из фиброгласса
- ▶ Магнитный паз для гвоздей

Артикул	ВЕС ГОЛОВЫ	Ø БОЙКА	ДЛИНА РУЧКИ
19997	0,45 кг	28 мм	35 см



Молоток-гвоздодер

- ▶ Рифленный удлиненный боёк
- ▶ Виброгасящая ручка из фиброгласса

Артикул	ВЕС ГОЛОВЫ	Ø БОЙКА	ДЛИНА РУЧКИ
10761	0,51 кг	32 мм	38 см



Молоток-гвоздодер цельнометаллический

- ▶ Полированный боёк
- ▶ Виброгасящая ручка из неопрена
- ▶ Магнитный паз для гвоздей

Артикул	ВЕС ГОЛОВЫ	Ø БОЙКА	ДЛИНА РУЧКИ
17856*	0,45 кг	28 мм	33 см
16820	0,57 кг	28 мм	35 см



Молоток-гвоздодер цельнометаллический

- ▶ Полированный боёк
- ▶ Виброгасящая ручка из неопрена
- ▶ Магнитный паз для гвоздей

Артикул	ВЕС ГОЛОВЫ	Ø БОЙКА	ДЛИНА РУЧКИ
17857*	0,45 кг	28 мм	33 см
16821	0,57 кг	28 мм	35 см



Молоток-гвоздодер

- ▶ Рифленный боёк
- ▶ Металлическая ручка с виброгасящей вставкой
- ▶ Магнитный паз для гвоздей

Артикул	ВЕС ГОЛОВЫ	Ø БОЙКА	ДЛИНА РУЧКИ
10754	0,45 кг	32 мм	43 см

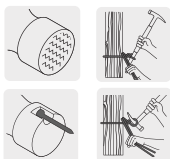

Молоток-гвоздодер

- ▶ Полированный боёк
- ▶ Металлическая ручка
- ▶ Магнитный паз для гвоздей

Артикул	ВЕС ГОЛОВЫ	Ø БОЙКА	ДЛИНА РУЧКИ
16661	0,57 кг	32 мм	48 см



Молоток-гвоздодер

- ▶ Полированной боёк
- ▶ Металлическая ручка с покрытием из неопрена, снижающая отдачу
- ▶ Эффективное гашение вибраций
- ▶ Магнитный паз для гвоздей



Артикул	ВЕС	Ø БОЙКА	ДЛИНА РУЧКИ
16700	0,45 кг	28 мм	33 см

Молоток-гвоздодер PRETUL

- ▶ Полированный боёк
- ▶ Двухкомпонентная ручка
- ▶ Магнитный паз для гвоздей



Артикул	ВЕС	Ø БОЙКА	ДЛИНА РУЧКА
22291	0,28 кг	24 мм	12 см

Молоток-киянка

- ▶ Для деликатных работ без повреждений
- ▶ Серый боёк более мягкий 20 shore
- ▶ Желтый боёк более твердый 70 shore



Артикул	ВЕС	Ø БОЙКА	ДЛИНА РУЧКИ
13137	0,31 кг	32 мм	28 см
13138	запасные бойки		

*-ТОВАР НА ФОТО.ВНЕШНИЙ ВИД ИЗДЕЛИЙ МОЖЕТ БЫТЬ ИЗМЕНЕН ПРОИЗВОДИТЕЛЕМ БЕЗ ПРЕДВАРИТЕЛЬНОГО УВЕДОМЛЕНИЯ.

УДАРНЫЙ ИНСТРУМЕНТ

Молотки специальные

- ▶ Кованная голова
- ▶ Деревянная ручка
- ▶ Для специальных задач



Артикул	ВЕС ГОЛОВЫ	Ø БОЙКА	ДЛИНА РУЧКИ	НАЗНАЧЕНИЕ
16872	0,31 кг	36 мм	30 см	рихтовочный
16865	0,31 кг	39 мм	30 см	рихтовочный
16870	0,31 кг	36 мм	30 см	рихтовочный

Артикул	ВЕС ГОЛОВЫ	БОЙКА	ДЛИНА РУЧКИ	НАЗНАЧЕНИЕ
16864	0,31 кг	39 мм	30 см	рихтовочный
16860	0,20 кг	15 мм	30 см	обивочный
16861	0,68 кг	25 мм	32 см	каменщика

ТОПОРЫ, КАЙЛЫ, ТОПОРЫ-КОЛУНЫ

Топор Мичиганский двусторонний

- ▶ Кованная голова
- ▶ Деревянная ручка

Артикул	ВЕС ГОЛОВЫ	ДЛИНА РУЧКИ
14964	1,6 кг	89 см



Топор Мичиганский

- ▶ Кованная голова
- ▶ Ручка из фибергласса с антивибрационным покрытием

Артикул	ВЕС ГОЛОВЫ	ДЛИНА РУЧКИ
14962	1,6 кг	86 см



Топор Мичиганский

- ▶ Кованная голова
- ▶ Ручка из фибергласса с антивибрационным покрытием

Артикул	ВЕС ГОЛОВЫ	ДЛИНА РУЧКИ
11133	1,8 кг	86 см



Топор Мичиганский

- ▶ Кованная голова
- ▶ Деревянная ручка

Артикул	ВЕС ГОЛОВЫ	ДЛИНА РУЧКИ
14958	1,6 кг	86 см



Топор

- ▶ Кованная голова
- ▶ Деревянная ручка

Артикул	ВЕС ГОЛОВЫ	ДЛИНА РУЧКИ
14956	1 кг	71 см



Топор Испанский

- ▶ Кованная голова
- ▶ Ручка из фибергласса с антивибрационным покрытием

Артикул	ВЕС ГОЛОВЫ	ДЛИНА РУЧКИ
14978	1,36 кг	91 см



Топор Испанский

- ▶ Кованная голова
- ▶ Ручка из фибергласса с антивибрационным покрытием

Артикул	ВЕС ГОЛОВЫ	ДЛИНА РУЧКИ
14972	1,8 кг	91 см

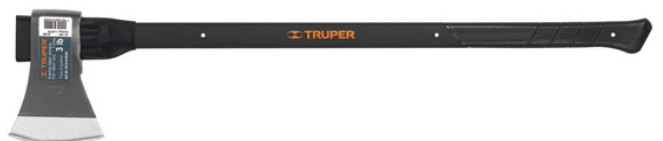

УДАРНЫЙ ИНСТРУМЕНТ

Топор европейского типа

- ▶ Кованная голова
- ▶ Деревянная ручка

Артикул	Вес головы	Длина ручки
14954	0,6 кг	35 см
100494	0,8 кг	38 см
101768	1 кг	71 см



14954



100494



101768

Топор охотничий

- ▶ Кованная голова
- ▶ Деревянная ручка

Артикул	Вес головы	Длина ручки
11376	0,5 кг	35 см



Топор охотничий

- ▶ Кованная голова
- ▶ Деревянная ручка

Артикул	Вес головы	Длина ручки
14950	0,5 кг	35 см
11709	0,8 кг	43 см



14950



11709

Топор домашний

- ▶ Кованная голова
- ▶ Деревянная ручка

Артикул	Вес головы	Длина ручки
14952	0,6 кг	35 см



Топор охотничий

- ▶ Кованная голова
- ▶ Ручка фибергласс

Артикул	Вес головы	Длина ручки
14951	0,5 кг	35 см

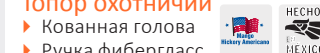

Топор охотничий

- ▶ Кованная голова
- ▶ Ультралегкая ручка из армированного нейлона
- ▶ Пластиковый чехол

Артикул	Вес головы	Длина ручки
101769	0,45 кг	23 см



Топор охотничий

- ▶ Кованная голова
- ▶ Ультралегкая ручка из армированного нейлона
- ▶ Пластиковый чехол

Артикул	Вес головы	Длина ручки
100175	0,45 кг	35 см



Топор-колун

- ▶ Кованная голова в форме клина
- ▶ Ультралегкая ручка из армированного нейлона
- ▶ Пластиковый чехол

Артикул	Вес головы	Длина ручки
100176	1.81 кг	91 см



Топор-колун

- ▶ Кованная голова в форме клина
- ▶ Ручка из фибергласса с антивибрационным покрытием

Артикул	Вес головы	Длина ручки
102085	2 кг	86 см



Топор-колун

- ▶ Кованная голова в форме клина
- ▶ Ручка из фибергласса с антивибрационным покрытием

Артикул	Вес головы	Длина ручки
11137	3,6 кг	91 см



Топор-колун

- ▶ Кованная голова
- ▶ Ручка из дерева

Артикул	Вес головы	Длина ручки
19796	1,36 кг	41 см

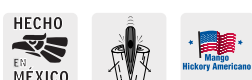

Топор-мотыга типа Пуласки

- ▶ Кованная голова
- ▶ Ручка из дерева

Артикул	Вес головы	Длина ручки
14966	1,6 кг	89 см

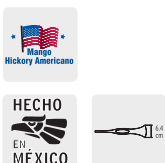

УДАРНЫЙ ИНСТРУМЕНТ

Кирка

- ▶ Кованая углеродистая сталь
- ▶ Ручка из фибергласса с антивибрационным покрытием



Артикул	Вес	Резец	Длина ручки
18647	2,3 кг	110 мм	91 см

Кирка

- ▶ Кованая углеродистая сталь
- ▶ Ручка из фибергласса с антивибрационным покрытием



Артикул	Вес	Резец	Длина ручки
18646	2,3 кг	33 мм	91 см

Кирка

- ▶ Кованая углеродистая сталь
- ▶ Ручка из фибергласса с антивибрационным покрытием



Артикул	Вес	Резец	Длина ручки
18630	3 кг	37 мм	91 см

Монтировка-гвоздодер

- ▶ Кованная закаленная сталь
- ▶ Прочный шестигранный профиль
- ▶ Фрезерованная рабочая часть



Артикул	Вес	Длина	Сечение
10853	1,4 кг	45 см	1,9 см
10856	1,7 кг	60 см	1,9 см
10859	2 кг	75 см	1,9 см
10862	2,4 кг	91 см	1,9 см
19633	2,7 кг	107 см	1,9 см
10874	5,6 кг	120 см	2,5 см



Лом двусторонний

- ▶ Кованная закаленная сталь
- ▶ Прочный шестигранный профиль
- ▶ Две рабочие стороны



Артикул	Вес	Длина	Резец	Сечение
10750	3 кг	100 см	60 мм	2,2 см
10753	4 кг	125 см	60 мм	2,2 см
10756	6 кг	150 см	72 мм	2,5 см
10759	6 кг	150 см	67 мм	2,5 см
19963	7 кг	175 см	67 мм	2,5 см

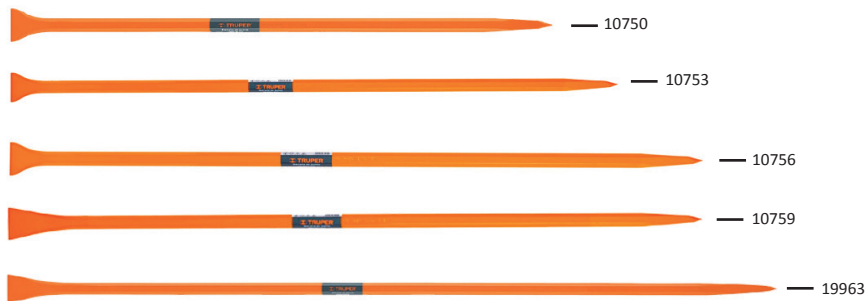

Ручной инструмент для ударных работ

- ▶ Кованная закаленная сталь (13056)
- ▶ Кованная сталь хром-ванадий



Артикул	Резец	Длина
12172	1,9 см	30 см
12193	8,8 см	20 см
12148	1,9 см	30 см
12190	8,8 см	20 см
13056	Сечение 2,5 см	40 см

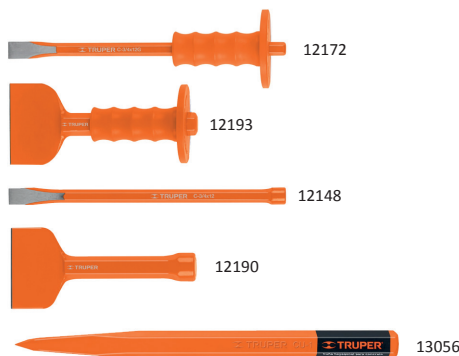

Крюк вязальный

- ▶ Для вязки арматуры
- ▶ Закаленная сталь
- ▶ Хромированная отделка
- ▶ Ручка ПВХ

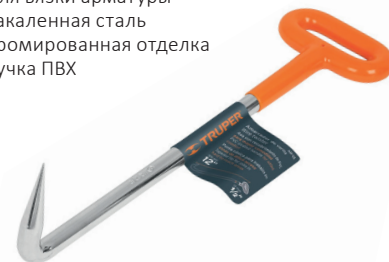

Артикул	Диаметр	Длина
12815	6 мм	300 мм

ГУБЦЕВЫЙ ИНСТРУМЕНТ

TRUPER®
expert

1000V

ПРОФЕССИОНАЛЬНЫЙ ГУБЦЕВЫЙ ИНСТРУМЕНТ
ЭЛЕКТРОЗАЩИТА ДО 1000В
СТАЛЬ ХРОМ-ВАНАДИЙ
ПОКРЫТИЕ СЕРЫЙ НИКЕЛЬ
РУЧКИ С УПОРАМИ ДЛЯ БЕЗОПАСНОЙ РАБОТЫ



Плоскогубцы профессиональные усиленные

TRUPER®
expert

Артикул	Длина
17338	18 см
12350*	20 см
12351	23 см



Плоскогубцы профессиональные

TRUPER®
expert

Артикул	Длина
12347	15 см
17329	18 см
17330*	20 см



Длинногубцы профессиональные

TRUPER®
expert

Артикул	Длина
17334	15 см
12348	18 см
17336*	20 см



Длинногубцы изогнутые профессиональные

TRUPER®
expert

Артикул	Длина
17337	15 см



Бокорезы профессиональные

TRUPER®
expert

Артикул	Длина
17331	15 см
12349*	18 см



Клещи переставные профессиональные

▶ 2 положения

TRUPER®
expert

Артикул	Длина
13065*	20 см
13066	25 см



Клещи переставные профессиональные

▶ 5 положений

TRUPER®
expert

Артикул	Длина
13068	25 см



*-ТОВАР НА ФОТО. ВНЕШНИЙ ВИД ИЗДЕЛИЙ МОЖЕТ БЫТЬ ИЗМЕНЕН ПРОИЗВОДИТЕЛЕМ БЕЗ ПРЕДВАРИТЕЛЬНОГО УВЕДОМЛЕНИЯ.

ГУБЦЕВЫЙ ИНСТРУМЕНТ

СТАЛЬ ХРОМ-ВАНАДИЙ, ПОЛКРОВАННАЯ ПОВЕРХНОСТЬ
РУЧКИ ПВХ

Плоскогубцы профессиональные

- ▶ Паз для обжима клемм
- ▶ Увеличение усилия на 25 %



Артикул	Длина
101963	23 см



Плоскогубцы усиленные

- ▶ Увеличение усилия на 25 %

Артикул	Длина
100138*	20 см
17328	23 см



Плоскогубцы профессиональные усиленные

- ▶ Увеличение усилия на 25 %

Артикул	Длина
17303	18 см
17304*	20 см
17305	23 см



Плоскогубцы электрика

Артикул	Длина
17306	15 см
17307	18 см
17308*	20 см
100579	23 см



Длинногубцы

Артикул	Длина
17309	15 см
17315	18 см
17310*	20 см

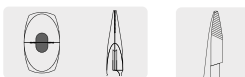

Бокорезы диагональные

Артикул	Длина
17311	13 см
17312	15 см
17313	18 см
12353*	20 см



Клещи переставные

- ▶ 2 положения

Артикул	Длина
17300	15 см
17301*	20 см
17302	25 см



Клещи переставные

- ▶ фиксация положений

Артикул	Длина	кол-во положений
17350*	20 см	3
17351	25 см	6
17352	30 см	7



ГУБЦЕВЫЙ ИНСТРУМЕНТ

Кусачки плотницкие

Артикул	Длина
17385	15 см
17380*	20 см
17386	25 см

- ▶ Кованая сталь хром-ванадий
- ▶ Комфортные виниловые рукоятки

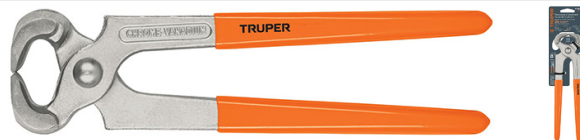

Кусачки

Артикул	Длина
17387	15 см
17381*	20 см
17388	25 см

- ▶ Кованая сталь хром-ванадий
- ▶ Комфортные виниловые рукоятки



Кусачки

Артикул	Длина
17519*	20 см
17520	23 см
17521	25 см

- ▶ Кованая сталь хром-ванадий
- ▶ Комфортные виниловые рукоятки



УГЛЕРОДИСТАЯ СТАЛЬ,
РУЧКИ ПВХ С УПАРАМИ ДЛЯ БЕЗОПАСНОЙ РАБОТЫ

Плоскогубцы электрика PRETUL

Артикул	Длина
22676	18 см
22674*	20 см



- ▶ Углеродистая сталь
- ▶ Ручки ПВХ с упорами



Длинногубцы PRETUL

Артикул	Длина
22670	15 см
22677	18 см
22671*	20 см



- ▶ Углеродистая сталь
- ▶ Ручки ПВХ с упорами



Бокорезы диагональные PRETUL

Артикул	Длина
22675	15 см
22678*	18 см

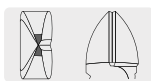

- ▶ Углеродистая сталь
- ▶ Ручки ПВХ с упорами



Переставные клещи PRETUL

Артикул	Длина
22672	15 см
22673*	20 см



- ▶ Углеродистая сталь
- ▶ Ручки ПВХ с упорами



СТАЛЬ ХРОМ-ВАНАДИЙ, ЖИТЕЛИРОВАННАЯ ПОВЕРХНОСТЬ
ДВУХКОМПОНЕНТНЫЕ РУЧКИ

Плоскогубцы серия «мини»

Артикул	Длина
17371	13 см



Бокорезы серия «мини»

Артикул	Длина
17367	10 см



Длинногубцы серия «мини»

Артикул	Длина
17366	13 см



Кусачки серия «мини»

Артикул	Длина
17368	10 см



Длинногубцы серия «мини»

Артикул	Длина
17369	15 см



Длинногубцы изогнутые серия «мини»

Артикул	Длина
17365	13 см



Круглогубцы серия «мини»

Артикул	Длина
17370	13 см

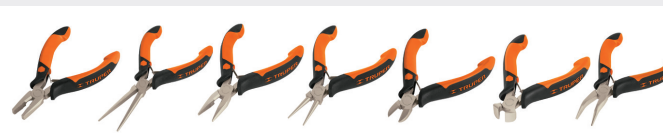

ГУБЦЕВЫЙ, ЭЛЕКТРОМОНТАЖНЫЙ ИНСТРУМЕНТ

Набор из мини-отверток и мини-плоскогубцев

- ▶ Сталь хром-ванадий
- ▶ 3 отвертки шлиц
- ▶ 3 отвертки крест
- ▶ Бокорезы 10 см
- ▶ Плоскогубцы 13 см
- ▶ Длинногубцы 15 см
- ▶ Кусачки 10 см

СТАЛЬ
CRV



Артикул	КОЛ-ВО ПРЕДМЕТОВ
18200	10

Набор мини-инструмента

- ▶ Сталь хром-ванадий
- ▶ Плоскогубцы 13 см
- ▶ Длинногубцы 15 см
- ▶ Бокорезы 10 см

СТАЛЬ
CRV



Артикул	КОЛ-ВО ПРЕДМЕТОВ
18215	3

Набор губцевого инструмента

- ▶ Углеродистая сталь
- ▶ Плоскогубцы 200 мм
- ▶ Длинногубцы 150 мм
- ▶ Бокорезы 150 мм



Артикул	КОЛ-ВО ПРЕДМЕТОВ
22966	3

ИНСТРУМЕНТ ДЛЯ ОБРЕЗКИ И ЗАЧИСТКИ ПРОВОДОВ

Инструмент для зачистки и обжима проводов

- ▶ Обжим проводов калибров от 20 до 10 AWG
- ▶ Зачистка многожильных проводов калибра от 20 до 10 AWG
- ▶ Обрезка винтов и кабелей
- ▶ Никелированная поверхность металлической части

Артикул	Длина
17358	25 см



Инструмент для зачистки и обжима проводов

- ▶ Обжим проводов калибров от 26 до 10 AWG
- ▶ Зачистка многожильных проводов калибра от 26 до 10 AWG
- ▶ Обрезка винтов и кабелей
- ▶ Никелированная поверхность металлической части

Артикул	Длина
17353	23 см



Кабелерез

- ▶ Резка кабеля диаметром до 15 мм
- ▶ Зачистка многожильных проводов калибра от 14 до 8 AWG
- ▶ Никелированная поверхность металлической части

Артикул	Длина
17378	18 см



Инструмент для зачистки и обрезки проводов

- ▶ Автоматическое удаление изоляции
- ▶ Зачистка и резка многожильных проводов калибра от 16 до 12 AWG
- ▶ Лезвия из стали SK5

Артикул	Длина
17376	15 см



Инструмент для зачистки и обрезки проводов

- ▶ Автоматическое удаление изоляции
- ▶ Зачистка и резка многожильных проводов калибра от 22 до 10 AWG
- ▶ Ограничитель длины провода
- ▶ 3 паза для зажима проводов калибра от 22 до 10 AWG

Артикул	Длина
17360	20 см



Бокорезы для электроники

- ▶ Износостойкая марганцовистая сталь
- ▶ Рукоятки из TPR пластика
- ▶ Предохранитель от случайного открытия

Артикул	Длина
17314	13 см



ЭЛЕКТРОМОНТАЖНЫЙ ИНСТРУМЕНТ

Кримпер для обжима разъемов RJ-9, RJ-11, RJ-12, RJ-45

RJ-09 RJ-11 RJ-12 RJ-45

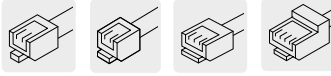

Артикул	Длина
18343	20 см

Кримпер для обжима разъемов RJ-45

RJ-45



Артикул	Длина
18342	20 см

Набор диэлектрических отверток

- ▶ Сталь хром ванадий
- ▶ Работа под напряжением до 1000V
- ▶ Тестер с диапазоном 100-250V
- ▶ Намагнитенные наконечники
- ▶ Пластиковый бокс



- Шлиц 3 мм, жало 100 мм- 1шт
- Шлиц 4 мм, жало 100 мм-1 шт
- Шлиц 5,5 мм, жало 125 мм- 1 шт
- Шлиц 6,5 мм, жало 150 мм- 1 шт
- PH1, жало 75 мм- 1шт
- PH2, жало 100 мм-1 шт
- Тестер 100-250В- 1шт

Артикул	КОЛ-ВО
14196	8 предметов



Набор отверток

- ▶ Комфортные рукоятки
- ▶ Сталь хром-ванадий
- ▶ В основе жала-шестигранник



- Шлиц 5 мм, жало 100 мм- 1шт
- Шлиц 6.5 мм, жало 150 мм-1 шт
- Шлиц(cabinet) 5 мм, жало 125 мм- 1 шт
- PH1, жало 75 мм- 1шт
- PH2, жало 100 мм-1 шт

Артикул	КОЛ-ВО
14138	5 предметов



Набор мини-отверток

- ▶ Сталь хром-ванадий
- ▶ Эргономичные ударопрочные рукоятки



Артикул	РАЗМЕР	КОЛ-ВО
14199	9 см	2 предмета

Набор отверток PRETUL

- ▶ Длина 100 мм
- ▶ Намагнитенные наконечники
- ▶ Эргономичные ручки



- Шлиц 6,5 мм-1шт
- PH2-1штука



Артикул	КОЛ-ВО
20215	2 предмета

Набор отверток PRETUL

- ▶ Длина 50 мм
- ▶ Намагнитенные наконечники
- ▶ Эргономичные ручки



- Шлиц 6,5 мм-1шт
- PH2-1штука



Артикул	КОЛ-ВО
20217	2 предмета

Отвертка-тестер

- ▶ Отвертка-тестер
- ▶ Напряжение 100-500 В
- ▶ Сталь хром-ванадий



Артикул	Длина
13988	14 см
13989	19 см

Мини-отвертка

- ▶ Миниотвертка с трещеткой
- ▶ 6 двусторонних бит в комплекте
- ▶ Сталь хром-ванадий
- ▶ Удобное хранилище для бит



- PH0-PH3- 4 шт
- 4,7 мм 6,3 мм- 2 шт
- T10-T40- 6 шт



Артикул	КОЛ-ВО
18193	7 предметов
10494	7 предметов(блистер)

Отвертка 4 в 1

- ▶ Сталь хром-ванадий
- ▶ Эргономичная рукоятка



СТАЛЬ CRV

- PH1-PH2
- 4,7-6,3 мм
- 1/4"

Артикул	Длина
14200	18 см

*-ТОВАР НА ФОТО.ВНЕШНИЙ ВИД ИЗДЕЛИЙ МОЖЕТ БЫТЬ ИЗМЕНЕН ПРОИЗВОДИТЕЛЕМ БЕЗ ПРЕДВАРИТЕЛЬНОГО УВЕДОМЛЕНИЯ.

ОТВЕРТКИ, БИТЫ

Артикул	Номер	Длина
14055*	PH0	100 мм
14058	PH0	150 мм
14064	PH1	75 мм
14067	PH1	150 мм
14070	PH1	200 мм
14073	PH2	40 мм
14076	PH2	100 мм
14079	PH2	150 мм
14082	PH2	200 мм

Отвертка PHILLIPS

- ▶ Эргономичная двухкомпонентная рукоятка
- ▶ Шестигранный стержень

СТАЛЬ
CRV



Артикул	Номер	Длина
13992	SL5	100 мм
14003	SL6	38 мм
13998*	SL6	100 мм
14000	SL6	150 мм
14006	SL6	150 мм

Отвертка SLOTTED

- ▶ Эргономичная двухкомпонентная рукоятка
- ▶ Шестигранный стержень

СТАЛЬ
CRV



Отвертка CABINET

- ▶ Эргономичная двухкомпонентная рукоятка
- ▶ Шестигранный стержень

Артикул	Номер	Длина
14034*	SL5	100 мм
14040	SL5	150 мм



Отвертка диэлектрическая

- ▶ Сталь хром ванадий
- ▶ Работа под напряжением до 1000V
- ▶ Намагнитенные наконечники

Артикул	Номер	Длина
102242*	SL5	127 мм
102243	SL6	152 мм
102240*	PH1	76 мм
102241	PH2	102 мм



Набор микро-бит с битодержателем

- ▶ Сталь хром-ванадий
- ▶ Алюминиевый магнитный битодержатель
- ▶ Удобное хранилище



СТАЛЬ
CRV

Артикул	Кол-во
14159	17 предметов

Набор микро-бит с битодержателем

- ▶ Сталь хром-ванадий
- ▶ Алюминиевый магнитный битодержатель
- ▶ Удобное хранилище



СТАЛЬ
CRV

Артикул	Кол-во
14160	29 предметов

Набор прецизионных отверток

- ▶ Сталь хром-ванадий
- ▶ Эргономичные двухкомпонентные рукоятки
- ▶ Удобное хранилище



СТАЛЬ
CRV

Артикул	Жало	Длина	Кол-во
14157	60 мм	150 мм	15 предметов

Набор для ремонта электроники

- ▶ Сталь хром-ванадий
- ▶ Алюминиевый магнитный битодержатель
- ▶ Удобное хранилище



СТАЛЬ
CRV

Артикул	Кол-во
17762	32 предмета

Набор для ремонта электроники

- ▶ Сталь хром-ванадий
- ▶ Алюминиевый магнитный битодержатель
- ▶ Удобное хранилище



СТАЛЬ
CRV

Артикул	Кол-во
100373	77 предметов

Набор прецизионных отверток PRETUL

- ▶ Углеродистая сталь
- ▶ Металлические ручки
- ▶ Удобное хранилище
- ▶ 3 шт. - SL 0.8 - 2 мм
- ▶ 3 шт. - PH0 - PH2



Артикул	Кол-во
21382	6 предметов

ОТВЕРТКИ, БИТЫ

Набор: отвертка с трещоткой, биты, гибкий вал

- ▶ Сталь хром-ванадий
- ▶ Текстильный чехол
- ▶ Эргономичная рукоятка



СТАЛЬ CRV

Артикул
18219

КОЛ-ВО
26 предметов



Набор: отвертка с трещоткой, биты, гибкий вал

- ▶ Сталь хром-ванадий
- ▶ Хранилище для бит
- ▶ Эргономичная рукоятка



СТАЛЬ CRV

Артикул
18220

КОЛ-ВО
58 предметов



Набор бит с битодержателем

- ▶ Сталь хром-ванадий
- ▶ Удобное хранилище для бит



СТАЛЬ CRV

Артикул
18222

КОЛ-ВО
24 предмета



Набор бит с битодержателем

- ▶ Сталь хром-ванадий
- ▶ Удобный отсек для хранения бит
- ▶ Эргономичная рукоятка



СТАЛЬ CRV

Артикул
13595

КОЛ-ВО
33 предмета



Набор бит с битодержателем

- ▶ Сталь хром-ванадий
- ▶ Магнитный битодержатель
- ▶ Удобное хранилище для бит



СТАЛЬ CRV

Артикул
10758

КОЛ-ВО
61 предмет

Длина
25 мм



Набор бит

- ▶ Набор бит в пластиковом боксе
- ▶ Сталь хром-ванадий



СТАЛЬ CRV

Артикул
17794

КОЛ-ВО
100 предметов

Длина
25 мм



Набор бит с битодержателем

- ▶ Сталь S2
- ▶ Магнитный битодержатель
- ▶ Удобное хранилище для бит



Артикул
11887

КОЛ-ВО
31 предмет

Длина
25 мм



Набор бит с битодержателем

- ▶ Сталь S2
- ▶ Магнитный битодержатель
- ▶ Удобное хранилище для бит



Артикул
11885

КОЛ-ВО
19 предметов

Длина
25 мм



Набор бит с битодержателем

- ▶ Сталь хром-ванадий
- ▶ Магнитный битодержатель с трещоткой
- ▶ Удобное хранилище для бит



СТАЛЬ CRV

Артикул
17845

КОЛ-ВО
37 предметов

Длина
25 мм



Прибор для намагничивания и размагничивания

- ▶ Инструмент для намагничивания и размагничивания отверток и бит

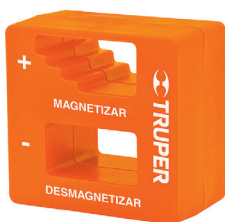

Артикул
14141

Упаковка
блистер



Набор бит

- ▶ Набор бит в пластиковом боксе
- ▶ Сталь хром-ванадий



СТАЛЬ CRV

Артикул
17788

КОЛ-ВО
33 предмета

Длина
25 мм



Набор торсионных бит для ударных шурупвертов

- ▶ Сталь S5
- ▶ Длина 25 мм и 50 мм



Артикул
101966

КОЛ-ВО
37 предметов

Длина
25 мм



БИТЫ

Набор торсионных бит для ударных шурупвертов

- ▶ Подходят для большинства магнитных держателей
- ▶ Сталь S5
- ▶ Длина 50 мм



Zona de TORSIÓN ALTA RESISTENCIA

Артикул	КОЛ-ВО	ТИП
100820	5 шт	PH2

Набор торсионных бит для ударных шурупвертов

- ▶ Подходят для большинства магнитных держателей
- ▶ Сталь S5
- ▶ Длина 75 мм



Zona de TORSIÓN ALTA RESISTENCIA

Артикул	КОЛ-ВО	ТИП
100821	5 шт	PH2

Набор бит

- ▶ Подходят для большинства магнитных держателей
- ▶ Сталь S2
- ▶ Длина 25 мм



Артикул	КОЛ-ВО	ТИП
12138	5 шт	PH0
12140	5 шт	PH1
12141*	5 шт	PH2
12143	5 шт	PH3
100192	15 шт	PH1
100193	15 шт	PH2

Набор бит

- ▶ Подходят для большинства магнитных держателей
- ▶ Сталь S2
- ▶ Длина 50 мм



Артикул	КОЛ-ВО	ТИП
12144	5 шт	PH0
12146	5 шт	PH1
12147*	5 шт	PH2
12149	5 шт	PH3
100194	15 шт	PH1
100195	15 шт	PH2
100196	15 шт	PH3
100251	50 шт	PH2

Набор бит

- ▶ Подходят для большинства магнитных держателей
- ▶ Сталь S2
- ▶ Длина 75 мм



Артикул	КОЛ-ВО	ТИП
12150	5 шт	PH0
12152	5 шт	PH1
12153*	5 шт	PH2
12155	5 шт	PH3

Набор бит

- ▶ Подходят для большинства магнитных держателей
- ▶ Сталь S2
- ▶ Длина 100 мм



Артикул	КОЛ-ВО	ТИП
101823	5 шт	PH0
101824	5 шт	PH1
101812*	5 шт	PH2
101813	5 шт	PH3

Набор бит

- ▶ Подходят для большинства магнитных держателей
- ▶ Сталь S2
- ▶ Длина 25 мм



Артикул	КОЛ-ВО	ТИП
12156	5 шт	P21
12158*	5 шт	P22
12159	5 шт	P23

Набор бит

- ▶ Подходят для большинства магнитных держателей
- ▶ Сталь S2
- ▶ Длина 50 мм

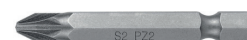

Артикул	КОЛ-ВО	ТИП
12161	5 шт	P21
12162*	5 шт	P22
12164	5 шт	P23

Набор бит

- ▶ Сталь S2 ▶ Длина 25 мм



Артикул	КОЛ-ВО	ТИП
12186	5 шт	T6
12191	5 шт	T7
12192	5 шт	T8
12194	5 шт	T9
12197	5 шт	T10
12198	5 шт	T15
12200*	5 шт	T20
12201	5 шт	T25
12203	5 шт	T27
12204	5 шт	T30
12206	5 шт	T40

Набор бит

- ▶ Сталь S2 ▶ Длина 50 мм



Артикул	КОЛ-ВО	ТИП
12207	5 шт	T6
12209	5 шт	T7
12210	5 шт	T8
12212	5 шт	T9
12213	5 шт	T10
12215	5 шт	T15
12216*	5 шт	T20
12256	5 шт	T25
12260	5 шт	T27
12261	5 шт	T30
12262	5 шт	T40

БИТЫ, КЛЮЧИ

Набор бит

- ▶ Подходят для большинства магнитных держателей
- ▶ Сталь S2
- ▶ Длина 25 мм



Артикул	КОЛ-ВО	ТИП
17780	5 шт	PH0;PH1;PH2;SL5;SL6

Набор бит

- ▶ Подходят для большинства магнитных держателей
- ▶ Сталь S2
- ▶ Длина 50 мм

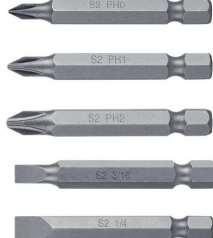

Артикул	КОЛ-ВО	ТИП
17786	5 шт	PH0;PH1;PH2;SL5;SL6

Набор бит

- ▶ Подходят для большинства магнитных держателей
- ▶ Сталь S2
- ▶ Длина 50 мм



Артикул	КОЛ-ВО	ТИП
17799	5 шт	PZ1;PZ2;PZ3

Набор головок

- ▶ Сталь хромированная
- ▶ Длина 50 мм



Артикул	КОЛ-ВО	РАЗМЕР
12946*	5 шт	6 мм
12948	5 шт	8 мм
12949	5 шт	10 мм
12955	5 шт	12 мм



Магнитный битодержатель

- ▶ Сталь хром ванадий
- ▶ Длина 75 мм
- ▶ Надежная фиксация бит



Артикул	КОЛ-ВО	ДЛИНА
11873	1 шт	75 мм



Поворотный магнитный битодержатель

- ▶ Поворот головы до 20 гр
- ▶ Сталь хром ванадий
- ▶ Длина 90 мм



Артикул	КОЛ-ВО	ДЛИНА
11875	1 шт	90 мм



Набор шестигранных ключей

- ▶ Набор шестигранных ключей 8 в 1
- ▶ Сталь хром-ванадий



СТАЛЬ CRV



Артикул	КОЛ-ВО	РАЗМЕР мм
15555	8 в 1	1,5; 2; 2,5; 3; 4; 5; 6; 8

Набор шестигранных ключей

- ▶ Набор шестигранных ключей 13 штук
- ▶ Сталь хром-ванадий
- ▶ Прочное пластиковое хранилище

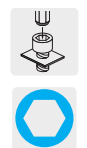

СТАЛЬ CRV



Артикул	КОЛ-ВО	РАЗМЕР мм
15542	13 шт	1,3; 1,5; 2; 2,5; 3; 3,5; 4; 4,5; 5; 5,5; 6; 8; 10



Набор удлиненных шестигранных ключей

- ▶ Сталь хром-ванадий
- ▶ Прочное пластиковое хранилище

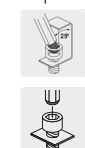

СТАЛЬ CRV



Артикул	КОЛ-ВО	РАЗМЕР мм
13646	13 шт	1,3; 1,5; 2; 2,5; 3; 3,5; 4; 4,5; 5; 5,5; 6; 8; 10



Набор ключей TORX

- ▶ Набор ключей TORX 8 в 1
- ▶ Сталь хром-ванадий



СТАЛЬ CRV



Артикул	КОЛ-ВО	РАЗМЕР мм
15569	8 в 1	T9;T10;T15;T20;T25;T27;T30;T40



Набор ключей TORX

- ▶ Набор ключей TORX
- ▶ Сталь хром-ванадий
- ▶ Прочное пластиковое хранилище



СТАЛЬ CRV



Артикул	КОЛ-ВО	РАЗМЕР
15554	9 шт	T10;T15;T20;T25;T27;T30;T40;T45;T50
15552	7 шт	T10;T15;T20;T25;T27;T30;T40



Набор ключей TORX

- ▶ Набор удлиненных ключей TORX 9 штук
- ▶ Сталь хром-ванадий
- ▶ Прочное пластиковое хранилище



СТАЛЬ CRV



Артикул	КОЛ-ВО	РАЗМЕР
13647	9 шт	T10;T15;T20;T25;T27;T30;T40;T45;T50



КЛЮЧИ, КЛЕЩИ, ЗАЖИМЫ

Разводной ключ профессиональный

- ▶ Кованая оксидированная сталь хром-ванадий
- ▶ Измерительная шкала на головке

Артикул	Длина	Захват
15497	100 мм	14 мм
15500	150 мм	25 мм
15501	200 мм	28 мм
15502*	250 мм	34 мм
15503	300 мм	40 мм
15504	380 мм	47 мм
15498	450 мм	56 мм
15499	600 мм	63 мм



СТАЛЬ
CRV



TRUPER
e.pert

Разводной ключ с узкими губками

- ▶ Эргономичная двухкомпонентная рукоятка
- ▶ Измерительная шкала в дюймах и мм
- ▶ Кованая сталь хром-ванадий

Артикул	Захват	Глубина	Длина
101033	34 мм	34 мм	150 мм
101034	38 мм	38 мм	200 мм
101035*	50 мм	49 мм	250 мм
101036	60 мм	60 мм	300 мм



СТАЛЬ
CRV



TRUPER
e.pert

Разводной ключ

- ▶ Кованая высокоуглеродистая сталь
- ▶ Удобная рукоятка
- ▶ Измерительная шкала на головке

Артикул	Длина	Захват
15509	150 мм	19 мм
15510	200 мм	25 мм
15511*	250 мм	31 мм
15512	300 мм	38 мм



Разводной ключ PRETUL

- ▶ Разводной ключ с короткой ручкой
- ▶ Кованая высокоуглеродистая сталь
- ▶ Двухкомпонентная рукоятка

Артикул	Длина	Захват
28218	130 мм	19 мм
28219*	150 мм	25 мм



Трубный ключ тип Стилсона

- ▶ Трубный ключ повышенной мощности
- ▶ Зажимные губки из стали хром-молибден
- ▶ Разнонаправленные зубцы на губках

Артикул	Длина	Захват
15836	250 мм	25 мм
15837	300 мм	32 мм
15839*	460 мм	51 мм
15841	910 мм	89 мм
15842	1220 мм	127 мм



СТАЛЬ
CRMO



Набор гаечных ключей

- ▶ Сталь хром-ванадий
- ▶ Дополнительная закалка головок
- ▶ Пескоструйная финишная обработка

СТАЛЬ
CRV



Артикул	Кол-во	Размер - мм
15779	11 шт	8; 9; 10; 11; 12; 13; 14; 15; 17; 18; 19



КЛЕЩИ СИЛОВЫЕ

Клеши силовые

- ▶ Клеши силовые с прямыми губками
- ▶ Сталь хром-молибден

Артикул	Длина	Захват
17424	250 мм	50 мм

СТАЛЬ
CrMo



Клеши силовые

- ▶ Клеши силовые с прямыми губками и виниловыми ручками
- ▶ Сталь хром-молибден

Артикул	Длина	Захват
17437	250 мм	50 мм

СТАЛЬ
CrMo



Клеши силовые

- ▶ Клеши силовые с изогнутыми губками и виниловыми ручками
- ▶ Сталь хром-молибден

Артикул	Длина	Захват
17436	250 мм	50 мм

СТАЛЬ
CrMo



Клеши силовые

- ▶ Клеши силовые с удлиненными губками
- ▶ Сталь хром-молибден

Артикул	Длина
17433	230 мм

СТАЛЬ
CrMo



Клеши силовые

- ▶ Клеши силовые
- ▶ Для работы с листовой сталью (изгиб, сварка и т.п.)

Артикул	Длина
17425	200 мм



Клеши силовые

- ▶ Для работы при сварке с различными профилями

Артикул	Длина
17426	230 мм



Цепной захват

- ▶ Цепной захват
- ▶ Длина цепи 50 см
- ▶ Цепь углеродистая сталь с термообработкой

Артикул	Длина	Захват
17438	200 мм	133 мм

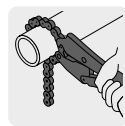

Клеши силовые

- ▶ Клеши-струбцина
- ▶ Кованная углеродистая сталь

Артикул	Длина	Захват
17469	250 мм	200 мм



СТРУБЦИНЫ

Струбцина быстрозажимная с реверсивными губками

- ▶ Прочный нейлоновый корпус
- ▶ Силиконовые накладки
- ▶ Вылет **78 мм**
- ▶ Сила сжатия **165 кг**

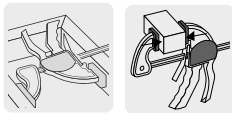

Артикул	Длина	Зажим
100142	360 мм	150 мм
100143*	510 мм	300 мм
100144	810 мм	610 мм

Струбцина быстрозажимная с реверсивными губками

- ▶ Прочный нейлоновый корпус
- ▶ Силиконовые накладки
- ▶ Вылет **57 мм**
- ▶ Сила сжатия **75 кг**

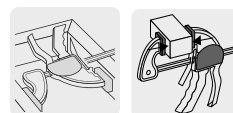

Артикул	Длина	Зажим
100140*	330 мм	150 мм
100141	480 мм	300 мм

Струбцина С-образная

- ▶ Струбцина С-образная штампованная
- ▶ Т-образная ручка



Артикул	Зажим	Вылет
17666	51 мм	25 мм
17667	64 мм	64 мм
17668	76 мм	44 мм

Струбцина С-образная

- ▶ Кованый чугун
- ▶ Т-образная ручка



Артикул	Зажим	Вылет
17658	25 мм	25 мм
17659	51 мм	29 мм
17691	64 мм	58 мм
17692	76 мм	76 мм

Струбцина угловая

- ▶ Алюминиевый корпус
- ▶ Зажим деталей разного размера

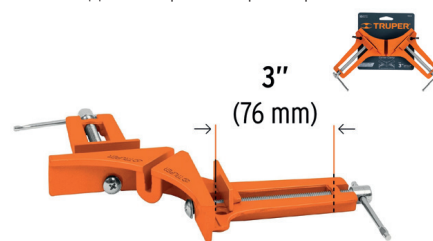

Артикул	Зажим
17690	76 мм

Струбцина С-образная усиленная

- ▶ Кованый чугун
- ▶ Т-образная ручка



Артикул	Зажим	Вылет
17655	102 мм	83 мм
17656	152 мм	102 мм
17657	203 мм	132 мм

Струбцина С-образная

- ▶ Кованый чугун



Артикул	Зажим	Вылет
17660	73 мм	73 мм
17661	111 мм	73 мм
17662	135 мм	73 мм
17663	164 мм	73 мм
17664	211 мм	73 мм

Угловые зажимы 2 шт

- ▶ Прочный нейлон
- ▶ Быстрый зажим 90°



Артикул	Зажим	КОЛ-ВО
102234	25 мм	2 шт

Струбцина трубная

- ▶ Для трубы диаметром 3/4 дюйма
- ▶ Корпус-чугун



Артикул	РАЗМЕР
17740	3/4"

Винт для столярный тисков

- ▶ Литой корпус

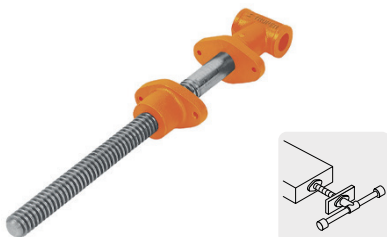

Артикул	РАЗМЕР
17745	406 мм

Пружинный зажим

- ▶ Корпус-нейлон
- ▶ Нескользящие ручки из TPR пластика



Артикул	Длина	Зажим
17700	102 мм	51 мм
17701	152 мм	76 мм
17702	203 мм	102 мм

НОЖНИЦЫ ПО МЕТАЛЛУ, НОЖОВКИ, НАДФИЛИ

Ножницы по металлу

- ▶ Прямой рез
- ▶ Сталь хром-молибден
- ▶ Цветовая индикация
- ▶ Медь и сталь-**1,2 мм**, нержавейка-**0,8 мм**



СТАЛЬ
CrMo



Артикул	Длина
18531	240 мм

Ножницы по металлу

- ▶ Правый рез
- ▶ Сталь хром-молибден
- ▶ Цветовая индикация
- ▶ Медь и сталь-**1,2 мм**, нержавейка-**0,8 мм**



СТАЛЬ
CrMo



Артикул	Длина
18535	240 мм

Ножницы по металлу

- ▶ Левый рез
- ▶ Сталь хром-молибден
- ▶ Цветовая индикация
- ▶ Медь и сталь-**1,2 мм**, нержавейка-**0,8 мм**



СТАЛЬ
CrMo



Артикул	Длина лезвия
18534	

Ножницы по металлу

- ▶ Идеальны для работ по жести
- ▶ Корпус из алюминия
- ▶ Сменные лезвия из закаленной стали

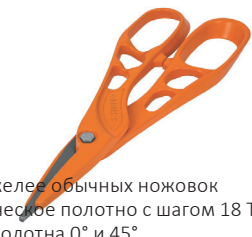

- ▶ В 2 раза тяжелее обычных ножовок
- ▶ Биметаллическое полотно с шагом 18 TPI
- ▶ Установка полотна 0° и 45°

Артикул	Длина
18527	30 см

Ножницы по металлу

- ▶ Идеальны для работ по жести
- ▶ Виниловые ручки
- ▶ Сатиновые лезвия



Артикул	Длина
18501	25 см

Ножницы по металлу

- ▶ Идеальны для работ по жести
- ▶ Виниловые ручки
- ▶ Сатиновые лезвия



Артикул	Длина
18523	25 см

Ножовка по металлу профессиональная

- ▶ В 2 раза тяжелее обычных ножовок
- ▶ Биметаллическое полотно с шагом 18 TPI
- ▶ Установка полотна 0° и 45°



Артикул	Длина	TPI
10232	30 см	18

Ножовка по металлу

- ▶ Эргономичная алюминиевая ручка
- ▶ Биметаллическое полотно с шагом 18 TPI
- ▶ Установка полотна 0° и 90°



Артикул	Длина	TPI
10234	30 см	18

Заспное полотно

- ▶ Биметаллическое полотно для ножовки



Артикул	Длина	TPI	Упаковка
19699	30 см	18	2 шт (блистер)
19700	30 см	24	2 шт (блистер)
18100	30 см	18	50 шт
18101	30 см	24	50 шт

Болторез профессиональный

- ▶ Ножи из стали хром-молибден
- ▶ Двухкомпонентные эргономичные ручки



СТАЛЬ
CrMo

Артикул	Нож	Длина	Рез
12832	12838	460 мм	9 мм
12833*	12839	610 мм	11 мм
12834	12840	760 мм	13 мм
12835	12841	915 мм	14 мм

Набор надфилей

- ▶ Набор прецизионных напильников с двухкомпонентной ручкой 6 шт 150 мм



Артикул	Длина
15240	150 мм

Набор пил для электролобзика

- ▶ 16 штук
- ▶ Для резки металла и пластика



Артикул	Количество
16705	16 штук

НАПИЛЬНИКИ

Напильник плоский

- ▶ Двухкомпонентная эргономичная ручка
- ▶ Сталь

Артикул	Длина	Ширина	Толщина
15309	150 мм	16 мм	5 мм
15311*	200 мм	19 мм	6 мм

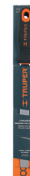

Напильник плоский

- ▶ Двухкомпонентная эргономичная ручка
- ▶ Сталь

Артикул	Длина	Ширина	Толщина
11238	150 мм	16 мм	5 мм
11240*	200 мм	19 мм	6 мм

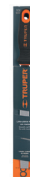

Напильник треугольный

- ▶ Двухкомпонентная эргономичная ручка
- ▶ Сталь

Артикул	Длина	Ширина	DPP
15307	150 мм	14 мм	41
15308*	200 мм	17 мм	33



Напильник полукруглый

- ▶ Двухкомпонентная эргономичная ручка
- ▶ Сталь

Артикул	Длина	Ширина	Толщина
15317	150 мм	16 мм	5 мм
15318*	200 мм	19 мм	6 мм



Напильник круглый

- ▶ Двухкомпонентная эргономичная ручка
- ▶ Сталь

Артикул	Длина	Толщина
15315	150 мм	6 мм
15316*	200 мм	8 мм



Напильник круглый

- ▶ Двухкомпонентная эргономичная ручка
- ▶ Сталь
- ▶ Мелкий зуб для тонкой работы

Артикул	Длина	Толщина
11247	150 мм	6 мм



Рашпиль полукруглый

- ▶ Двухкомпонентная эргономичная ручка
- ▶ Сталь
- ▶ Крупный зуб

Артикул	Длина	Ширина	Толщина
15319	150 мм	16 мм	5 мм
15321*	200 мм	20 мм	6 мм



Напильник треугольный

- ▶ Ручка полипропилен
- ▶ Сталь

Артикул	Длина	Ширина	DPP
19679	150 мм	14 мм	32
19680	180 мм	16 мм	32
19681*	200 мм	17 мм	32



СТОЛЯРНЫЙ ИНСТРУМЕНТ

Ножовка по дереву

- ▶ Двухкомпонентная эргономичная ручка ▶ Трехгранный зуб
- ▶ Закаленная высокоуглеродистая сталь ▶ Толщина полотна 0,9 мм

Артикул	Длина лезвия	DPP
101868	450 мм	7
101869*	500 мм	7
101870	550 мм	7



Ножовка по дереву

- ▶ Деревянная ручка ▶ Толщина полотна 0,9 мм
- ▶ Закаленная высокоуглеродистая сталь

Артикул	Длина лезвия	DPP
18160*	550 мм	7
18161	600 мм	6
18162	550 мм	6



Ножовка по дереву

- ▶ Деревянная ручка ▶ Толщина полотна 0,8 мм
- ▶ Закаленная высокоуглеродистая сталь

Артикул	Длина лезвия	DPP
18167	450 мм	9
18168*	500 мм	8
18169	550 мм	7
18170	600 мм	6



Ножовка по гипсокартону

- ▶ Двухкомпонентная эргономичная ручка
- ▶ Сталь SK5
- ▶ Трехгранный зуб

Артикул	Длина лезвия	DPP
18174	150 мм	8

Сталь SK-5



Стамеска ударная

- ▶ Лезвие из стали хром-ванадий
- ▶ Боек из нержавеющей стали
- ▶ Контакт бойка и лезвия
- ▶ Эргономичная нескользящая рукоятка



СТАЛЬ CRV

Артикул	РАЗМЕР
14615	6 мм
14618	9 мм
14621	13 мм
14624	16 мм
14627	19 мм
14630	22 мм
14633*	25 мм
14636	32 мм
14639	38 мм

Мини рубанок

- ▶ Гладкая подошва



Артикул	Толщина лезвия	Ширина лезвия
12024	1,9 мм	41 мм
12028	зап.лезвие	41 мм

Мини рубанок

- ▶ Гладкая подошва



Артикул	Толщина лезвия	Ширина лезвия
12022	1,2 мм	25 мм

Рубанок

- ▶ Нож из стали SK-2
- ▶ Запасной нож в комплекте



рифленая подошва

гладкая подошва

Артикул	НОМЕР	ЛЕЗВИЕ
12006	4L гладкий	50 мм
12012	5L гладкий	50 мм
12018	6L гладкий	60 мм
12009	4C гладкий	50 мм
12015	5C гладкий	50 мм

Запасное полотно для рубанка

- ▶ Закаленная высокоуглеродистая сталь



Артикул	НОМЕР	ЛЕЗВИЕ	ПЛАНКА
12042	4,5	50 мм	да
12045	6	60 мм	да
12033	4,5	50 мм	---
12036	6	60 мм	---

ИЗМЕРИТЕЛЬНЫЙ ИНСТРУМЕНТ

Уровень магнитный с системой VISION X3

- ▶ Мощные редкоземельные магниты
- ▶ Антишоковые наконечники, стойкие к царапинам колбы
- ▶ Максимальный допуск 1 мм/м
- ▶ Система бокового обзора VISION X3

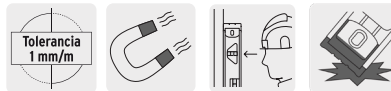

TRUPER
expert

Артикул	Длина	Колбы
14625	460 мм	3
14626*	610 мм	3

Уровень

- ▶ Антишоковые наконечники, стойкие к царапинам колбы
- ▶ Максимальный допуск 1 мм/м
- ▶ Алюминиевый профиль с защитным покрытием из ABS пластика



Артикул	Длина	Колбы
17030	300 мм	2
17034	460 мм	3
17036*	610 мм	3

Уровень магнитный TORPEDO

- ▶ Мощные редкоземельные магниты
- ▶ Антишоковые наконечники, стойкие к царапинам колбы
- ▶ Максимальный допуск 1 мм/м
- ▶ Корпус из алюминия и прочного ABS пластика



TRUPER
expert

Артикул	Длина	Колбы
17054	250 мм	3

Уровень магнитный TORPEDO

- ▶ Мощные магниты
- ▶ Антишоковые наконечники, стойкие к царапинам колбы
- ▶ Максимальный допуск 1 мм/м
- ▶ Корпус из прочного ABS пластика
- ▶ V слот для труб и шлангов



Артикул	Длина	Колбы
11223	230 мм	3

Керн и чертилка

- ▶ Хромистая сталь



12224
12225

12222

Артикул	Тип	Длина	Сечение
12224	Чертилка	121 мм	6 мм
12225*	Чертилка	127 мм	6 мм
12222	Керн	140 мм	12 мм

Набор добойников

- ▶ Набор добойников 3 шт
- ▶ Сталь хром-ванадий твердость 58HRc
- ▶ Диаметры 1; 1,5; 2,5 мм



СТАЛЬ
CRV



Артикул	Диаметр бойка
18064	1; 1,5; 2,5 мм

Уровень

- ▶ Линейный уровень
- ▶ 2 штуки в блистере
- ▶ Стойкие к воздействиям колбы

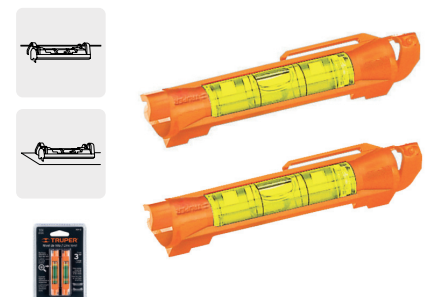

Артикул	Длина
17058	8 см

ИЗМЕРИТЕЛЬНЫЙ ИНСТРУМЕНТ

Угольник измерительный

- ▶ Углеродистая сталь
- ▶ Гравировка
- ▶ Максимальное отклонение 0,18 мм

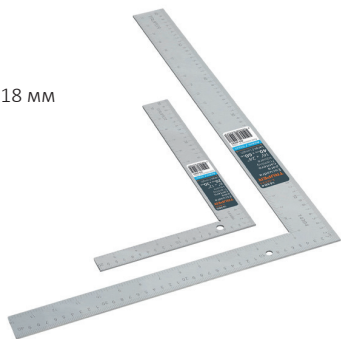

Артикул	Размер
14384	41x61 см
14386	20x30 см

Угольник измерительный

- ▶ Анодированный алюминий
- ▶ Лазерная гравировка
- ▶ Максимальное отклонение 0,18 мм

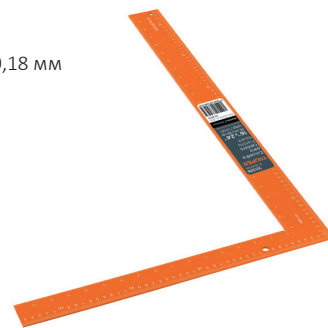

Артикул	Размер
101386	41x61 см

Угольник измерительный многофункциональный

- ▶ Алюминий
- ▶ Гравировка
- ▶ Метрическая и дюймовая шкала

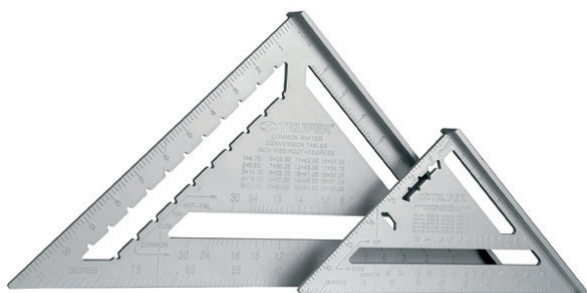

Артикул	Размер
15131	18 см
15132	30 см

Уголок магнитный

- ▶ Для удержания деталей при сварочных работах
- ▶ Нейлоновый протектор для защиты от искр

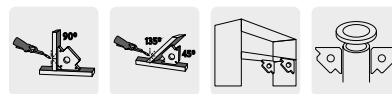

Артикул	Размер	Удержание
12119	76 мм	11 кг
15407	102 мм	22 кг
15408	127 мм	34 кг

Угольник столяра

- ▶ Полотно из нержавеющей стали 0,9 мм
- ▶ Ручка из алюминия
- ▶ Гравировка

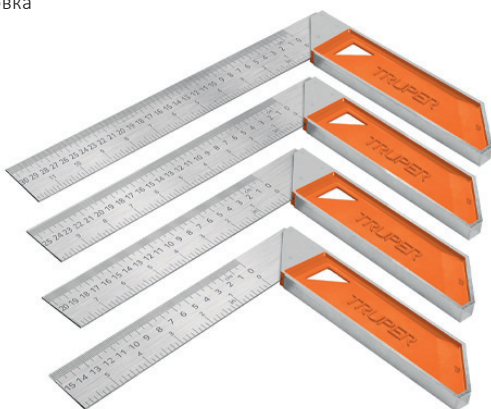

Артикул	Длина
14370	15 см
14372	20 см
14374	25 см
14376	30 см

Угольник измерительный комбинированный

- ▶ Встроенный уровень
- ▶ Чертилка
- ▶ Углы 90° и 45°
- ▶ Полотно из нержавеющей стали
- ▶ Корпус из алюминия

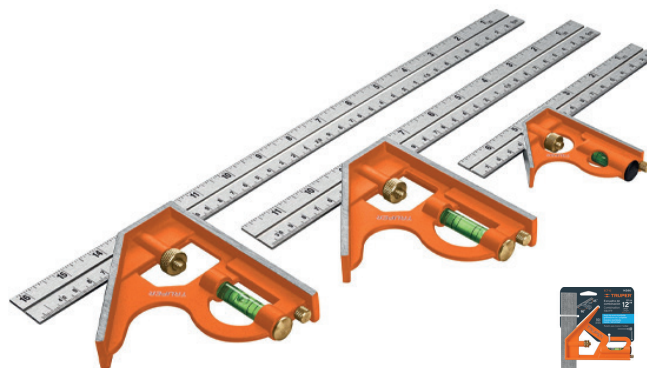

Артикул	Длина
14369	18 см
14380	30 см
14381	41 см

ИЗМЕРИТЕЛЬНЫЙ ИНСТРУМЕНТ

Угольник измерительный

- ▶ Полотно из нержавеющей стали
- ▶ Встроенный уровень
- ▶ Ручка из пластика

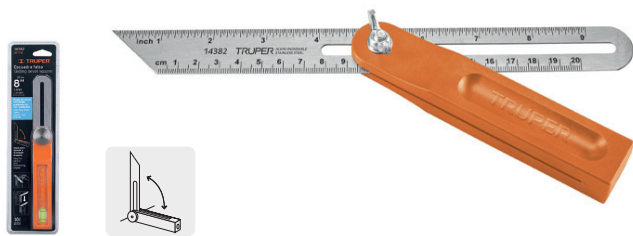

Артикул	Длина
14382	20 см

Линейка

- ▶ Нержавеющая сталь
- ▶ Толщина 2 мм
- ▶ Гравировка
- ▶ Шкала перевода величин



Артикул	РАЗМЕР
14387	30 см

Штангенциркуль

- ▶ Нержавеющая сталь
- ▶ Метрическая и дюймовая шкала
- ▶ Точность-0,05 мм



Артикул	ЗАХВАТ
14394	150 мм

Штангенциркуль PRETUL

- ▶ Нержавеющая сталь
- ▶ Метрическая и дюймовая шкала
- ▶ Точность-0,4 мм



Артикул	ЗАХВАТ
21454	127 мм
21455*	150 мм

Рулетка измерительная

- ▶ Профессиональная нейлоновая двусторонняя лента
- ▶ Двухкомпонентный, ударопрочный корпус из ABS пластика
- ▶ Метрическая шкала ▶ Двусторонняя лента



Артикул	Длина	ШИРИНА	УДЕРЖАНИЕ
15387	3 м	13 мм	1 м
15388	5 м	19 мм	1,9 м
15389	8 м	25 мм	2,3 м

Рулетка измерительная

- ▶ Профессиональная нейлоновая двусторонняя лента
- ▶ Двухкомпонентный, ударопрочный корпус из ABS пластика
- ▶ Метрическая и дюймовая шкала



Артикул	Длина	ШИРИНА	УДЕРЖАНИЕ
14577	3 м	13 мм	1 м
14578	5 м	19 мм	1,9 м

Рулетка измерительная магнитная

- ▶ Профессиональная нейлоновая двусторонняя лента
- ▶ Двухкомпонентный, ударопрочный корпус из ABS пластика
- ▶ Метрическая и дюймовая шкала



Артикул	Длина	ШИРИНА	УДЕРЖАНИЕ
12694	5 м	19 мм	1,9 м
12696	8 м	25 мм	2,45 м

Инструмент для разметки

- ▶ Карандаш строительный (2 шт)
- ▶ Карандаш строительный двухцветный (2 шт)
- ▶ Маркер строительный (2шт)



Артикул	Длина	ШТ	УПАКОВКА
101686	18 см	2	блистер
101685	18 см	2	блистер
101687	12 см	2	блистер

РЕЖУЩИЙ ИНСТРУМЕНТ

Нож профессиональный

- ▶ Ширина лезвий- **25 мм**
- ▶ Толщина лезвий- **0,7 мм**
- ▶ Автоматическая смена лезвий
- ▶ Крепление на пояс



Артикул	ШИРИНА ЛЕЗВИЯ	ДЛИНА
17901	25 мм	180 мм

Нож профессиональный

- ▶ Ширина лезвий- **18 мм**
- ▶ Толщина лезвий- **0,5 мм**
- ▶ Автоматическая смена лезвий

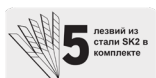

Артикул	ШИРИНА ЛЕЗВИЯ	ДЛИНА
16976	18 мм	150 мм

Нож профессиональный

- ▶ Ширина лезвий- **18 мм**
- ▶ Толщина лезвий- **0,5 мм**
- ▶ Автоматическая смена лезвий

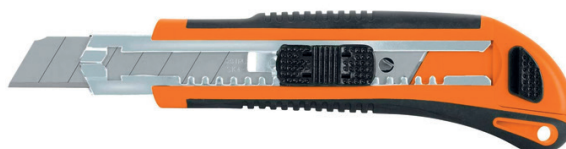

Артикул	ШИРИНА ЛЕЗВИЯ	ДЛИНА
16977	18 мм	150 мм

Нож профессиональный

- ▶ Ширина лезвий- **18 мм**
- ▶ Толщина лезвий- **0,5 мм**
- ▶ Автоматическая смена лезвий



Артикул	ШИРИНА ЛЕЗВИЯ	ДЛИНА
16974	18 мм	150 мм

Нож строительный PRETUL

- ▶ Ширина лезвий- **18 мм**
- ▶ Толщина лезвий- **0,5 мм**



Артикул	ШИРИНА ЛЕЗВИЯ	ДЛИНА
22405	18 мм	150 мм

Нож профессиональный

- ▶ Ширина лезвий- **9 мм**
- ▶ Толщина лезвий- **0,4 мм**
- ▶ Автоматическая смена лезвий



Артикул	ШИРИНА ЛЕЗВИЯ	ДЛИНА
16971	9 мм	130 мм

Нож профессиональный

- ▶ Ширина лезвий- **9 мм**
- ▶ Толщина лезвий- **0,4 мм**
- ▶ Автоматическая смена лезвий



Артикул	ШИРИНА ЛЕЗВИЯ	ДЛИНА
16968	9 мм	130 мм

Профессиональный нож декоратора

- ▶ Алюминиевый корпус
- ▶ Для дизайна, макетов, хобби
- ▶ 5 лезвий из стали SK5 в комплекте



Артикул	ДЛИНА
16969	124 мм
16979	зап.полотно, 5 шт

РЕЖУЩИЙ ИНСТРУМЕНТ

Нож раскладной

- ▶ Лезвие из нержавеющей стали 8CR13MoV
- ▶ Деревянная ручка
- ▶ Система складывания BALERO

Артикул	Длина лезвия	Длина ручки
13889	7 см	9 см



Артикул	Длина лезвия	Длина ручки
16981	9 см	11 см



Артикул	Длина лезвия	Длина ручки
17023	9,5 см	12 см



Нож строительный

- ▶ Безопасный строительный нож
- ▶ Корпус из алюминия и нержавеющей стали
- ▶ Поворотная голова
- ▶ Клипса для кармана

Артикул	Длина
17025	18 см



Нож строительный

- ▶ Безопасный строительный нож
- ▶ Корпус из алюминия и нержавеющей стали
- ▶ Клипса для кармана

Артикул	Длина
101101	15 см



Нож строительный

- ▶ Безопасный строительный нож
- ▶ Корпус из алюминия
- ▶ Отсек для хранения лезвий

Артикул	Длина
16950	18 см

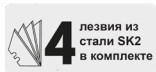

Нож строительный

- ▶ Безопасный строительный нож
- ▶ Корпус из алюминия
- ▶ Дополнительная фиксация лезвий

Артикул	Длина
100850	18 см

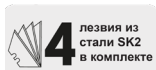

Нож строительный PRETUL

- ▶ Безопасный строительный нож
- ▶ Корпус из алюминия

Артикул	Длина
22400	15 см

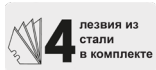

РЕЖУЩИЙ ИНСТРУМЕНТ

Запасные лезвия

- ▶ Сталь SK2
- ▶ Пластиковый бокс



СТАЛЬ SK-2

Артикул	ШИРИНА	ТОЛЩИНА	ШТУК
100098	9 мм	0,4 мм	10
100099	18 мм	0,5 мм	10
100130	25 мм	0,7 мм	10
100131	18 мм	0,5 мм	50

Запасные лезвия

- ▶ Сталь SK4
- ▶ Пластиковый бокс



СТАЛЬ SK-4

Артикул	ШИРИНА	ТОЛЩИНА	ШТУК
16962	9 мм	0,4 мм	10
16965	18 мм	0,5 мм	10
17903	25 мм	0,7 мм	10
100101	18 мм	0,5 мм	50

Набор декоратора

- ▶ 10 лезвий из стали SK5
- ▶ Алюминиевый держатель
- ▶ Пластиковый бокс



СТАЛЬ SK-5

Артикул	ПРЕДМЕТОВ
17512	11

Запасные лезвия

- ▶ Сталь SK2
- ▶ Пластиковый бокс



СТАЛЬ SK-2

Артикул	ШИРИНА	ТОЛЩИНА	ШТУК
101118	19 мм	0,6 мм	10

Запасные лезвия

- ▶ Сталь 103Cr3
- ▶ Пластиковый бокс



СТАЛЬ 103Cr3

Артикул	ШИРИНА	ТОЛЩИНА	ШТУК
100078	19 мм	0,6 мм	5
100079	19 мм	0,6 мм	10
100100	19 мм	0,6 мм	100

Запасные лезвия

- ▶ Сталь SK4
- ▶ Пластиковый бокс



СТАЛЬ SK-4

Артикул	ШИРИНА	ТОЛЩИНА	ШТУК
16953	19 мм	0,6 мм	5
16956	19 мм	0,6 мм	10

Нож хозяйственный складной

- ▶ Нож для линолеума, винилового покрытия, коврового покрытия
- ▶ Ручка - ударопрочный нейлон
- ▶ Лезвие - нержавеющая сталь



СТАЛЬ INOX

Артикул	Длина общая	Лезвие
12725	18 см	64 мм

Нож хозяйственный

- ▶ Нож для линолеума, винилового покрытия, коврового покрытия
- ▶ Ручка - дерево
- ▶ Лезвие - SAE420



СТАЛЬ SAE420

Артикул	Длина
14462	19 см

Нож хозяйственный

- ▶ Нож для линолеума, винилового покрытия, коврового покрытия
- ▶ Ручка - дерево
- ▶ Лезвие - SAE420



СТАЛЬ SAE420

Артикул	Длина
17002	18 см

Нож электрика

- ▶ Нож электрика складной
- ▶ Ручка - дерево с латунными элементами
- ▶ Лезвие - нержавеющая сталь



СТАЛЬ INOX

Артикул	Длина
18539	20 см

Нож электрика

- ▶ Ручка дерево
- ▶ Лезвие - SAE420



СТАЛЬ SAE420

Артикул	Длина
17003	19 см

Скребки

- ▶ Скребок для удаления краски, силикона, цемента и т.п. с гладких поверхностей, таких как стекло, кафель, металл



Артикул	ШИРИНА
15962	100 мм (зап.полотно 5 шт арт.15963)
16951	38 мм(зап.полотно 5 шт арт.16952)
12352	38 мм

РЕЖУЩИЙ ИНСТРУМЕНТ, ТОЧИЛКИ

Стеклорез

- ▶ Металлическая ручка
- ▶ Автоматическая система смазки
- ▶ Лезвие-карбид вольфрама
- ▶ Максимальная толщина реза- 8 мм



Артикул	Диаметр лезвия	Угол реза	Длина
19605	3,5 мм	135°	150 мм

Стеклорез

- ▶ 6 лезвий из карбида вольфрама
- ▶ Два паза
- ▶ Максимальная толщина реза- 10 мм



Артикул	Диаметр лезвия	Угол реза	Длина
12954	4,5 мм	130°	130 мм

Стеклорез

- ▶ Лезвие из карбида вольфрама
- ▶ Три паза
- ▶ Максимальная толщина реза- 6 мм



Артикул	Диаметр лезвия	Угол реза	Длина
12953	6,5 мм	100°	130 мм

Ножницы портняжные профессиональные



Артикул	Длина
18550	200 мм
18551	250 мм
18552	300 мм

Ножницы универсальные

- ▶ Нержавеющая сталь



Артикул	Длина
18494	220 мм
18495	240 мм
18496	250 мм

Ножницы универсальные

- ▶ Нержавеющая сталь



Артикул	Длина
18564	200 мм
18491	150 мм

Ножницы кухонные

- ▶ 6 функций в 1
- ▶ Нержавеющая сталь
- ▶ Защитный чехол



Артикул	Длина
100449	200 мм

Точильные камни

- ▶ Оксид алюминия



Артикул	РАЗМЕРЫ	ЗЕРНО
11667	150×50×25 мм	150/240
11668	200×50×25 мм	150/240

Точильные камни

- ▶ Карбид кремния



Артикул	РАЗМЕРЫ	ЗЕРНО
11669	230×35×16 мм	120
14726	230×34×16 мм	90

Точилка для ножей PRETUL

- ▶ Корпус ABC пластик
- ▶ Круги- карбид вольфрама
- ▶ Основание с присоской



Артикул	МАТЕРИАЛ КРУГОВ
24140	карбид вольфрама

Точилка для инструмента

- ▶ Два вида заточки: грубая и точная
- ▶ Круги-карбид вольфрама и керамика
- ▶ Корпус из нержавеющей стали



Артикул	Длина
15147	203 мм

Точилка для инструмента мини

- ▶ Два вида заточки: грубая и точная
- ▶ Круги-карбид вольфрама и керамика
- ▶ Алмазный конус



Артикул	Длина
14016	130 мм

ТРУБОРЕЗЫ, ЗАКЛЕПОЧНИКИ, ПРОСЕКATEЛИ И ДР

Труборез

- ▶ Для пластиковых труб
- ▶ Лезвие - высокоуглеродистая сталь
- ▶ Корпус - алюминий



Артикул
12857

Диаметр реза
19 мм

Труборез

- ▶ Труборез для пластиковых труб
- ▶ Храповый механизм
- ▶ Полотно из нержавеющей стали
- ▶ Алюминиевый корпус



Артикул
12860

Диаметр реза
41 мм

Труборез PROFI

- ▶ Профессиональный труборез для пластиковых труб
- ▶ Механизм усиления
- ▶ Лезвия из нержавеющей стали
- ▶ Алюминиевый корпус



Артикул
12867

Диаметр реза
64 мм

Заклепочный пистолет профессиональный

- ▶ Замена насадок без инструмента
- ▶ Регулировка давления на клепку



Артикул
100333

Размер клёпок
3/32, 1/8, 5/32, 3/16

Длина
22 см

Заклепочный пистолет

- ▶ Прочный металлический корпус
- ▶ 60 клепок в комплекте (17961)



Артикул
17960

Размер клёпок
3/32, 1/8, 5/32, 3/16

Длина
25 см

Артикул
17961

Размер клёпок
3/32, 1/8, 5/32, 3/16

Длина
25 см

Просекатель

- ▶ Для картона, пластика, кожи
- ▶ Виниловые ручки



Артикул
17340

Ø отверстий
2 - 4,5 мм

Мультиинструмент PRETUL

- ▶ 13 функций
- ▶ Нержавеющая сталь
- ▶ Чехол в комплекте

Сталь
INOX



Артикул
24105

Упаковка
блистер

Мультиинструмент PRETUL

- ▶ 12 функций
- ▶ Нержавеющая сталь
- ▶ Чехол в комплекте

Сталь
INOX



Артикул
24106

Упаковка
блистер

Мультиинструмент-брелок

- ▶ Светодиодный фонарь
- ▶ Алюминиевый корпус
- ▶ 6 функций
- ▶ Батарейки CR927 2шт в комплекте
- ▶ Лезвия-нержавеющая сталь

Сталь
INOX



Артикул
13336

Упаковка
блистер

Набор для снятия стопорных колец

- ▶ Набор для снятия стопорных колец
- ▶ Эргономичные ручки
- ▶ Система автоматического открытия ручек
- ▶ 4 насадки под различные типы колец



Артикул
17355

Длина
160 мм

Набор колющего инструмента

- ▶ Набор крючки и шило
- ▶ Эргономичные рукоятки



Артикул
14210

Кол-во
4 предмета

Магнитный манипулятор

- ▶ Телескопический корпус
- ▶ Нержавеющая сталь
- ▶ LED подсветка (15326)



Артикул
15325

Дл. мин
160 мм

Дл. макс
630 мм

Удержание
3,6 кг

Артикул
14140

Дл. мин
130 мм

Дл. макс
630 мм

Удержание
1,5 кг

Артикул
15326

Дл. мин
110 мм

Дл. макс
580 мм

Удержание
3 кг

МАЛЯРНЫЙ ИНСТРУМЕНТ, ИЗОЛЕНТА

Изоляционная лента

- ▶ ПВХ с акриловым клеевым слоем
- ▶ Огнезащитная
- ▶ Электрозащита до 500 В



Артикул	Длина	Ширина	Цвет
12500	18 м	19 мм	чёрный
12502	18 м	19 мм	зелёный
12503	18 м	19 мм	жёлтый
12504	18 м	19 мм	красный
12505	18 м	19 мм	синий
12506	18 м	19 мм	белый
12507	18 м	19 мм	серый

Изоляционная лента

- ▶ ПВХ с акриловым клеевым слоем
- ▶ Огнезащитная
- ▶ Электрозащита до 500 В



Артикул	Длина	Ширина	Цвет
12501	9 м	19 мм	чёрный
13511	9 м	19 мм	зелёный
13512	9 м	19 мм	жёлтый
13513	9 м	19 мм	красный
13514	9 м	19 мм	синий
13515	9 м	19 мм	белый
13516	9 м	19 мм	серый

Изоляционная лента PROFI

- ▶ ПВХ с акриловым клеевым слоем
- ▶ Огнезащитная
- ▶ Электрозащита до 500 В
- ▶ Толщина 0,2 мм



Артикул	Длина	Ширина	Цвет
19954	18 м	19 мм	черный

Артикул	Ширина	Длина	Толщина
14480	12 мм	48 мм	8 мм
14481	25 мм	48 мм	9 мм
14482	37 мм	48 мм	10 мм
14483	50 мм	48 мм	12 мм
14484	63 мм	48 мм	12 мм
14485	75 мм	53 мм	14 мм
14486*	100 мм	60 мм	16 мм
14487	125 мм	63 мм	17 мм
14488	150 мм	66 мм	19 мм

Малярная кисть профессиональная

- ▶ Пластиковая ручка



Малярная кисть

- ▶ Натуральная растительная щетина
- ▶ Пластиковая ручка
- ▶ Для гидроизоляции и работ с известью

Артикул	Ширина	Длина	Толщина
14492*	100 мм	70 мм	17 мм
14493	125 мм	70 мм	17 мм
14494	150 мм	70 мм	17 мм



Малярная кисть

- ▶ Щетина - полиэстр
- ▶ Деревянная ручка
- ▶ Для красок на водной основе

Артикул	Ширина	Длина	Толщина
13343	38 мм	57 мм	13,5 мм
13344*	50 мм	58 мм	14 мм



Малярная кисть

- ▶ Щетина - полиэстр
- ▶ Деревянная ручка
- ▶ Для красок на водной основе
- ▶ Скошенная

Артикул	Ширина	Длина	Толщина
13338	38 мм	54 мм	13 мм
13339*	50 мм	61 мм	15 мм



Валик малярный текстурный

- ▶ Подходит для нанесения декоративных покрытий
- ▶ Стальной каркас
- ▶ Пластиковая ручка



Артикул	Ширина	Толщина
13895	230 мм	11 мм
17684	запасной	

Валик малярный мини

- ▶ Стальной каркас
- ▶ Пластиковая ручка



Артикул	Ширина	Толщина
13903	100 мм	10 мм

МАЛЯРНЫЙ, САНТЕХНИЧЕСКИЙ ИНСТРУМЕНТ

Держатель для валика

- ▶ Держатель для валика
- ▶ Стальной каркас
- ▶ Ручка пластик



Артикул	Ширина
19255	229 мм

Держатель для валика

- ▶ Держатель для валика
- ▶ Стальной каркас
- ▶ Ручка пластик



Артикул	Ширина
10742	100 мм

Кювета для краски

- ▶ Пластиковая кювета
- ▶ Устойчива к действию растворителей



Артикул	Размеры
19211	36 cm x 6 cm x 27 cm

Шпатель малярный профессиональный

- ▶ Шпатель малярный ▶ Нержавеющая сталь
- ▶ Двухкомпонентная эргономичная ручка

Артикул	Ширина
15850	50 мм
15851	80 мм
15852*	100 мм
15853	130 мм
15854	150 мм
12876	200 мм
12881	250 мм

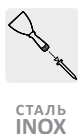

Шпатель малярный профессиональный

- ▶ Шпатель малярный ▶ Нержавеющая сталь
- ▶ Двухкомпонентная эргономичная ручка

СТАЛЬ INOX



Артикул	Ширина
11865*	200 мм
11879	250 мм



Пистолет для герметика

- ▶ Металл
- ▶ Стальной шестигранный стержень



Артикул	Материал
17550	металл

Пистолет для герметика усиленный

- ▶ Металл ▶ Двойной стержень
- ▶ Работа с двухкомпонентными составами



Артикул	Материал
17558	металл

Миксер для краски

- ▶ Сталь
- ▶ Шестигранный хвостовик

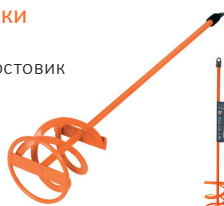

Артикул	Хвостовик	Ø	Длина
15824	19 мм	10 см	55 см

Телескопическая малярная ручка 3 м

- ▶ Сталь
- ▶ Стандартная резьба



Артикул	Длина	Диаметр
10549	3 м	22 мм

Лента сантехническая

- ▶ 2 штуки
- ▶ Плотность 30 г/см³
- ▶ Толщина 0,075 мм



Артикул	Длина	Ширина
12522	7 м	12 мм

Инструмент для прочистки труб

- ▶ Трос со стальным сердечником
- ▶ Возможность подключения электродрели
- ▶ Для работы с трубами до 50 мм



Артикул	Длина троса	Сердечник
12280	7,6 м	Сталь

Инструмент для прочистки труб

- ▶ Трос с нейлоновым сердечником
- ▶ Для работы с трубами до 50 мм



Артикул	Длина троса	Сердечник
12279	7,6 м	Нейлон

Трос сантехнический

- ▶ Для работы с трубами до 40 мм



Артикул	Длина	Ø / Ширина
22882	1,8 м	1,2 мм

ЩЕТКИ

Щетка металлическая

- ▶ Щетка с щетиной из углеродистой стали
- ▶ Пластиковая эргономичная ручка
- ▶ Калибр-0,35 мм



Артикул	Длина	Ширина	Высота щетины
11559	29 см	3 см	3,2 см

Щетка металлическая

- ▶ Щетка с щетиной из нержавеющей стали
- ▶ Пластиковая эргономичная ручка
- ▶ Калибр-0,35 мм



Артикул	Длина	Ширина	Высота щетины
10656	27 см	3 см	2,8 см

Щетка металлическая PRETUL

- ▶ Щетка с щетиной из нержавеющей стали
- ▶ Пластиковая эргономичная ручка
- ▶ Калибр-0,35 мм



Артикул	Длина	Ширина	Высота щетины
20653	27 см	3 см	3,2 см

Щетка металлическая

- ▶ Щетка с щетиной из углеродистой стали
- ▶ Пластиковая эргономичная ручка
- ▶ Калибр-0,35 мм



Артикул	Длина	Ширина	Высота щетины
12655	18 см	7 см	2,7 см

Щетка металлическая

- ▶ Щетка с щетиной из углеродистой стали
- ▶ Калибр-0,35 мм



Артикул	Длина	Ширина	Высота щетины
11556	17 см	5 см	3,2 см

Щетка металлическая

- ▶ Щетка с щетиной из углеродистой стали
- ▶ Калибр-0,35 мм



Артикул	Длина	Ширина	Высота щетины
11562	18 см	5 см	3,2 см

Щетка металлическая

- ▶ Щетка с щетиной из углеродистой стали
- ▶ Пластиковая эргономичная ручка
- ▶ Калибр-0,35 мм
- ▶ Скребок для удаления краски

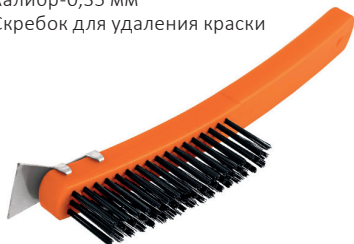

Артикул	Длина	Ширина	Высота щетины
11539	30 см	3 см	3,2 см

Щетка металлическая

- ▶ Щетка с щетиной из углеродистой стали
- ▶ Пластиковая эргономичная ручка
- ▶ Калибр-0,35 мм



Артикул	Длина	Ширина	Высота щетины
11553	30 см	3 см	3,2 см

Щетка металлическая

- ▶ Щетка с щетиной из латунированной стали
- ▶ Пластиковая эргономичная ручка
- ▶ Калибр-0,26 мм



Артикул	Длина	Ширина	Высота щетины
11540	24 см	2 см	3,2 см

Набор щеток 3 штуки

- ▶ С щетиной из нержавеющей стали, калибр 0,15 мм
- ▶ С латунной щетиной, калибр 0,15 мм
- ▶ С нейлоновой щетиной, калибр 0,50 мм
- ▶ Щетина в верхней части



Артикул	Длина	Ширина	Высота щетины
10652	18 см	1 см	1,6 см



- ▶ Щетка с щетиной из углеродистой стали подходит для зачистки бетонных, металлических и деревянных поверхностей

- ▶ Щетка с щетиной из нержавеющей стали идеально подходит для зачистки поверхностей от окалины после сварки и литья, снятия ржавчины.

- ▶ Щетка с щетиной из латунированной стали подходит для зачистки поверхностей из латуни, меди, свинца. Не генерирует искры при контакте с поверхностью.

ТАЧКИ СТРОИТЕЛЬНЫЕ

Тачка строительная

- ▶ Грузоподъемность 580 кг
- ▶ Металлический кузов 65 литров
- ▶ Полиуретановые шины, не боятся проколов и порезов
- ▶ Повышенная устойчивость на различных поверхностях



Артикул	Объем кузова	Грузоподъемность	Габариты кузова
10233	65 л	580 кг	69*94*22 см

Тачка строительная

- ▶ Грузоподъемность 580 кг
- ▶ Металлический кузов 80 литров
- ▶ Полиуретановые шины, не боятся проколов и порезов
- ▶ Повышенная устойчивость на различных поверхностях



Артикул	Объем кузова	Грузоподъемность	Габариты кузова
10252	80 л	580 кг	69*93*28 см

Тачка строительная

- ▶ Грузоподъемность 580 кг
- ▶ Пластиковый кузов 120 литров
- ▶ Пневматические шины
- ▶ Повышенная устойчивость на различных поверхностях



Артикул	Объем кузова	Грузоподъемность	Габариты кузова
11777	120 л	580 кг	74*99*45 см

Тачка строительная PRETUL

- ▶ Грузоподъемность 350 кг
- ▶ Пластиковый кузов 95 литров
- ▶ Пневматические шины
- ▶ Повышенная устойчивость на различных поверхностях



Артикул	Объем кузова	Грузоподъемность	Габариты кузова
22703	95 л	350 кг	69*93*38 см

Тележка складная PRETUL

- ▶ Прочная конструкция
- ▶ Телескопическая ручка
- ▶ Длина ручки: мин. 63 см - макс. 100 см
- ▶ Грузоподъемность 100 кг



Артикул	Габариты в рабочем положении	Габариты в сложенном положении	ВЕС
24127	100 см x 27 см x 39 см	63 см x 6 см x 39 см	3 кг

Запасное колесо для тачки

- ▶ Колесо в сборе
- ▶ В комплекте вал и подшипник



Артикул	Тип шины	Диаметр обода	Диаметр шины	Ширина шины
19658	полиуретан	275 мм	406 мм	102 мм
11858	пневмо	200 мм	406 мм	102 мм
11852	пневмо	200 мм	406 мм	102 мм

СУМКИ ДЛЯ ИНСТРУМЕНТА

Сумка для инструмента

- ▶ Высокопрочный материал полиэстер 300 DEN
- ▶ Жесткий каркас
- ▶ Ремень для переноски



17103



17104



Артикул	Длина
17103	46 см
17104	51 см

Поясная сумка для инструмента

- ▶ Изготовлена из полиэстера 600 DEN
- ▶ 20 отделений для инструмента



Артикул	Длина	Ширина
15314	62 см	28 см

Поясная сумка для инструмента

- ▶ Изготовлена из кожи Буффало 1,9 мм
- ▶ 13 отделений для хранения ручного инструмента



Артикул	Длина	Ширина
11537	56 см	23 см

Поясная сумка для инструмента

- ▶ Изготовлена из кожи Буффало 1,9 мм
- ▶ 12 отделений для хранения ручного инструмента



Артикул	Длина	Ширина
11536	24 см	33 см

Поясная сумка для инструмента

- ▶ Изготовлена из кожи Буффало 1,9 мм
- ▶ 9 отделений для хранения ручного инструмента



Артикул	Длина	Ширина
11534	40 см	25 см

Поясная сумка для инструмента

- ▶ Изготовлена из кожи Буффало 1,9 мм
- ▶ 6 отделений для хранения ручного инструмента



Артикул	Длина	Ширина
11533	28 см	25 см

Поясная сумка для гвоздей

- ▶ Кожа толщиной 1,2 мм
- ▶ 2 отделения



Артикул	Длина	Ширина
11516	29 см	22 см

Сумка для инструмента

- ▶ Сумка для инструмента с возможностью крепления на ремне
- ▶ Изготовлена из кожи толщиной 1,9 мм
- ▶ 7 отделений для инструмента



Артикул	Длина	Ширина
11515	21 см	25 см

СРЕДСТВА ИНДИВИДУАЛЬНОЙ ЗАЩИТЫ

Наколенники профессиональные

- ▶ ПВХ и гель
- ▶ Вентилируемая подкладка
- ▶ Защита от гвоздей, камней и т. п.



Артикул
12952

Материал
ПВХ

Наколенники облегченные

- ▶ Неопрен и гель
- ▶ Вентилируемая подкладка



Артикул
12951

Материал
неопрен

Наколенники легкие PRETUL

- ▶ Вспененный полиэтилен
- ▶ Идеально для садоводства
- ▶ Крепление - резинка



Артикул
22235

Материал
полиэтилен

Перчатки механика профессиональные

- ▶ Текстиль и синтетическое волокно
- ▶ Манжеты на липучке
- ▶ Тыльная часть - вентиляруемый полиэстер



Артикул
13194

Материал
текстиль, синт.волокно

Перчатки механика профессиональные

- ▶ Текстиль и синтетическое волокно
- ▶ Манжеты на липучке
- ▶ Тыльная часть - вентиляруемый полиэстер
- ▶ Открытые пальцы



Артикул
13195

Материал
текстиль, синт. волокно

Перчатки механика профессиональные

- ▶ Полиуретан и синтетическое волокно
- ▶ Надежное крепление манжет
- ▶ Защита от ударов и вибраций
- ▶ Чувствительность к сенсорным дисплеям



Артикул
15158

Материал
полиуретан, синт. волокно

Перчатки механика профессиональные

- ▶ Текстиль и синтетическое волокно
- ▶ Открытые большой, средний и указательный пальцы
- ▶ Манжеты на липучке
- ▶ Тыльная часть - вентиляруемый полиэстер



Артикул
10847

Материал
текстиль, синт.волокно

Перчатки механика профессиональные

- ▶ Текстиль и синтетическое волокно
- ▶ Отражатели на кончиках пальцев
- ▶ Ладони усилены полиуретаном
- ▶ Манжеты на липучке
- ▶ Тыльная часть - вентиляруемый полиэстер



Артикул
10849

Материал
текстиль, синт. волокно

Перчатки механика профессиональные

- ▶ Текстиль и синтетическое волокно
- ▶ Ладони усилены полиуретаном
- ▶ Манжеты на резинке
- ▶ Тыльная часть - вентиляруемый полиэстер



Артикул
10848

Материал
текстиль, синт. волокно

Перчатки универсальные

- ▶ Нейлон с покрытием из нитрила
- ▶ Стойкие к истиранию к влаге, маслу и жиру
- ▶ Для механических работ, строительства
- ▶ Моющиеся



Артикул
17063

Материал
Нейлон

Размер
малый

Артикул
17064

Материал
Нейлон

Размер
средний

Артикул
17065

Материал
Нейлон

Размер
большой

Перчатки механика

- ▶ Нейлон
- ▶ Оболочка из нитрила
- ▶ Устойчивы к порезам
- ▶ Для работ с металлом



Артикул
13293

Материал
нейлон,нитрил

Размер
малый

Артикул
13294

Материал
нейлон,нитрил

Размер
средний

Артикул
13295

Материал
нейлон,нитрил

Размер
большой

Перчатки механика

- ▶ Нейлон, моющиеся
- ▶ Эластичные, максимально чувствительные
- ▶ Манжеты на резинке
- ▶ Усиленные полиуретаном



Артикул
13290

Материал
нейлон

Размер
малый

Артикул
13291

Материал
нейлон

Размер
средний

Артикул
13292

Материал
нейлон

Размер
большой

СРЕДСТВА ИНДИВИДУАЛЬНОЙ ЗАЩИТЫ

Перчатки рабочие

- ▶ Перчатки профессиональные
- ▶ Баранья кожа, ткань
- ▶ Усиленные на ладонях
- ▶ Подкладка из полиэстера



Артикул	Материал	Размер
14246	кожа, ткань	большой

Перчатки рабочие

- ▶ Перчатки профессиональные
- ▶ Баранья кожа, ткань
- ▶ Удлиненные манжеты
- ▶ Комфортная подкладка



Артикул	Материал	Размер
14245	кожа, ткань	большой

Перчатка рабочие

- ▶ Перчатки облегченные
- ▶ Баранья кожа, ткань
- ▶ Эластичные манжеты



Артикул	Материал
14244	кожа, ткань

Перчатки сварщика

- ▶ Длинные манжеты
- ▶ Комфортная подкладка



Артикул	Материал
15246	кожа, хлопок

Перчатки рабочие

- ▶ Перчатки профессиональные
- ▶ Кожа
- ▶ Усиленные на ладонях
- ▶ Удлиненные манжеты
- ▶ Комфортная подкладка



Артикул	Материал	Размер
14242	кожа	малый
14241	кожа	большой

Перчатка рабочие

- ▶ Перчатки рабочие, общего применения
- ▶ Кожа
- ▶ Манжеты на резинке



Артикул	Материал	Размер
15248	кожа	малый
14240	кожа	большой

Перчатки рабочие PRETUL

- ▶ Перчатки рабочие, усиленные
- ▶ Для сварочных, строительных и монтажных работ
- ▶ Кожа



Артикул	Материал
23262	кожа

Перчатки рабочие

- ▶ Хлопок, покрытие из нитрила
- ▶ Устойчивы к истиранию
- ▶ Устойчивы к органическим растворителям, маслу и жиру.



Артикул	Материал
15244	хлопок, нитрил

Перчатки рабочие

- ▶ Хлопок, покрытие из нитрила
- ▶ Устойчивы к истиранию
- ▶ Устойчивы к органическим растворителям, маслу и жиру



Артикул	Материал
15245	хлопок, нитрил

Перчатки рабочие

- ▶ Перчатки хб, моющиеся
- ▶ Покрытие из резины
- ▶ Максимальная защита от порезов и истирания
- ▶ Акриловые манжеты



Артикул	Материал
14248	хб, резина

Перчатки универсальные

- ▶ Полиэстр с покрытием из поливинилхлорида
- ▶ Легкие и прочные, хорошее сцепление
- ▶ Моющиеся



Артикул	Материал	Размер
12650	полиэстр	малый
12651	полиэстр	средний
12652	полиэстр	большой

Перчатки садовые

- ▶ Перчатки садовые, эластичные, моющиеся
- ▶ Покрытие латексом
- ▶ Устойчивы к порезам и истиранию



Артикул	Материал	Размер
15265	полиэстр, латекс	малый
15266	полиэстр, латекс	средний
15267	полиэстр, латекс	большой

СРЕДСТВА ИНДИВИДУАЛЬНОЙ ЗАЩИТЫ

Очки защитные профессиональные

- ▶ Поликарбонат ▶ УФ защита
- ▶ Защита от царапин ▶ Антισταпование
- ▶ Сертификат ANSI Z87.1



Артикул	Цвет
14214	прозрачные

Очки защитные профессиональные

- ▶ Поликарбонат ▶ УФ защита ▶ Защита от царапин
- ▶ 4 вентиляционных клапана
- ▶ Сертификат ANSI Z87.1



Артикул	Цвет
14220	прозрачные

Очки защитные PRETUL

- ▶ Поликарбонат ▶ УФ защита ▶ Защита от царапин
- ▶ Боковые отверстия для вентиляции
- ▶ Сертификат ANSI Z87.1



Артикул	Цвет
21538	прозрачные

Очки защитные

- ▶ Поликарбонат ▶ УФ защита ▶ Регулировка длины дужек
- ▶ Защита от царапин ▶ Сертификат ANSI Z87.1



Артикул	Цвет
14284	прозрачные
14213	серые
15137	янтарь
15136	голубые



14213



15137



15136



Очки защитные

- ▶ Поликарбонат ▶ УФ защита ▶ Защита от царапин
- ▶ Боковые отверстия для вентиляции ▶ Сертификат ANSI Z87.1



Артикул	Цвет
14252	прозрачные
14253	серые
14254	янтарь



14253



14254

Очки защитные

- ▶ Поликарбонат, УФ защита ▶ Регулировка длины дужек
- ▶ Защита от царапин
- ▶ Возможность работы совместно с очками для зрения
- ▶ Сертификат ANSI Z87.1



Артикул	Цвет
14308	прозрачные



Очки защитные ультралегкие

- ▶ Поликарбонат ▶ УФ защита ▶ Защита от царапин ▶ Сертификат ANSI Z87.1



Артикул	Цвет
14293	прозрачные
15290	серые
15295	янтарь
10819	синие
10820	зеленые



15290



15295



10819



10820



10821



10822



10823

СРЕДСТВА ИНДИВИДУАЛЬНОЙ ЗАЩИТЫ

Очки защитные спортивные

- ▶ Поликарбонат ▶ УФ защита ▶ Защита от царапин ▶ Антизапотевание (кроме 15180;15182;15184)
- ▶ Сертификат ANSI Z87.1



15170



15172



15176



15180



15182



15184

Артикул	Цвет
15170	прозрачные
15172	серые
15174	янтарь
15176	синие
15178	зеленые

Артикул	Цвет
15180	зеркальные
15182	серые зеркальные
15184	синие зеркальные



Очки защитные спортивные

- ▶ Поликарбонат ▶ УФ защита ▶ Защита от царапин ▶ Регулировка длины дужек ▶ Антизапотевание ▶ ANSI Z87.1



14301



14302



14303



10824



10825



14304

Артикул	Цвет
14301	прозрачные
14302	серые
14304	янтарь
14303	синие

Артикул	Цвет
10824	зеркальные
10825	серые зеркальные
10826	синие зеркальные



Очки защитные Aktive

- ▶ Поликарбонат ▶ УФ защита ▶ Защита от царапин ▶ Антизапотевание
- ▶ Сертификат ANSI Z87.1



Артикул	Цвет
15304	прозрачные
100293	серые



Очки защитные PRETUL

- ▶ Поликарбонат ▶ УФ защита ▶ Защита от царапин
- ▶ Сертификат ANSI Z87.1



20401



20402



20403



Артикул	Цвет
20401	прозрачные
20402	серые
20403	янтарь

Шнурок для очков

- ▶ Шнур для защитных очков
- ▶ Нейлон

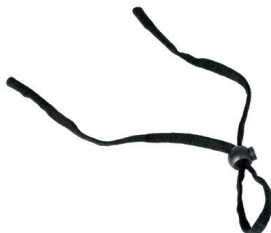

Артикул	Цвет
14306	черный



ЩЕТКИ, ШВАБРЫ, СОВКИ KLINTEK

Швабра ПВХ

- ▶ Черенок 120 см ▶ 8 цветов
- ▶ Подходит для любых типов поверхности



Артикул	Ширина	Высота	Толщина
57051	23 см	13 см	4,2 см
57052	24 см	17 см	4,2 см

Швабра ПВХ

- ▶ Черенок 120 см ▶ 8 цветов
- ▶ Подходит для любых типов поверхности



Артикул	Ширина	Высота	Толщина
57053	25 см	11 см	5 см
57054	26 см	13 см	6 см
57055	30 см	13 см	6 см

Швабра ПВХ

- ▶ Черенок 120 см ▶ 8 цветов
- ▶ Подходит для любых типов поверхности
- ▶ Очень мягкая щетина



Артикул	Ширина	Высота	Толщина
57030	28 см	10 см	5 см

Швабра ПЭТ

- ▶ Щетка ПВХ ▶ Черенок 120 см
- ▶ Подходит для любых типов поверхности



Артикул	Ширина	Высота	Толщина
57034	30 см	5 см	6 см
57035	41 см	5 см	6 см

Швабра ПЭТ

- ▶ Щетка ПВХ ▶ Черенок 120 см
- ▶ Подходит для любых типов поверхности



Артикул	Ширина	Высота	Толщина
57036	50 см	8 см	6 см
57037	56 см	8 см	6 см

Швабра для мытья полов

- ▶ Ручка-дерево, длина 120 см



Артикул	Диаметр	Высота	Материал
57056	22 см	37 см	хлопок
57075	15 см	45 см	микрофибра

Щётка

- ▶ Щетка ПЭТ ▶ 8 цветов ▶ Подходит для любых типов поверхности



Артикул	Ширина	Высота	Толщина
57010	5 см	3 см	5 см
57006	12 см	3 см	4 см

Артикул	Ширина	Высота	Толщина
57007	16 см	3 см	4 см
57008	14 см	3 см	5 см

Артикул	Ширина	Высота	Толщина
57009	13 см	3 см	8 см
57031	16 см	3 см	7 см

Водосгон

- ▶ Ручка-дерево, длина 120 см



Артикул	Ширина	Высота	Толщина
57016	50 см	4 см	9 мм
57018	40 см	4 см	8 мм

Совок

- ▶ Полипропилен
- ▶ Прорези для очистки щетки

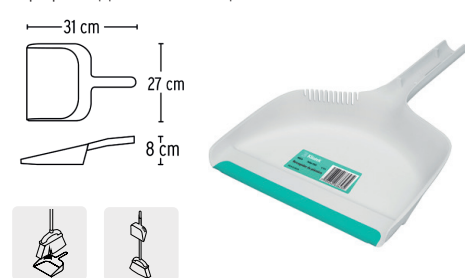

Артикул	Длина	Ширина	Высота
57023	31 см	27 см	8 см

Совок с длинной ручкой

- ▶ Полипропилен, дерево
- ▶ Прорези для очистки щетки

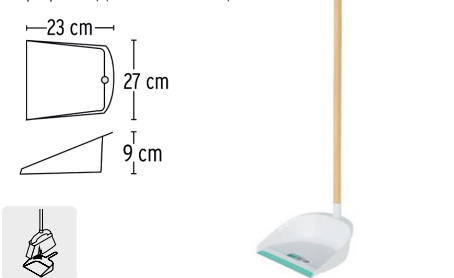

Артикул	Длина	Ширина	Высота
57024	23 см	27 см	9 см

Вантуз

- ▶ Прибор для ручной очистки засоров в раковинах и трубах

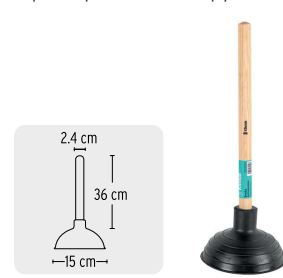

Артикул	Диаметр	Длина
55850	15 см	35 см

САДОВЫЕ ПИЛЫ

Садовая пила с крючком

- ▶ Мягкая ручка
- ▶ Возможность крепления к удлинителю
- ▶ Трехгранный зуб твердость 50HRc

Артикул	Длина полотна	DPP
18179	410 мм	5

СТАЛЬ
SK-5



Садовая пила складная

- ▶ Мягкая ручка
- ▶ Трехгранный зуб твердость 50HRc

Артикул	Длина полотна	DPP
100198	250 мм	5

СТАЛЬ
SK-5



Садовая пила складная

- ▶ Мягкая ручка
- ▶ Трехгранный зуб твердость 50HRc

Артикул	Длина полотна	DPP
100197	180 мм	11

СТАЛЬ
SK-5



Садовая пила складная

- ▶ Деревянная ручка
- ▶ Двухгранный зуб твердость 46-53HRc

Артикул	Длина полотна	DPP
18178	250 мм	6

HECHO
EN
MEXICO

СТАЛЬ
SK-5



Садовая пила

- ▶ Деревянная ручка
- ▶ Трехгранный зуб твердость 50-56HRc

Артикул	Длина полотна	DPP
18171*	300 мм	6
18172	360 мм	6

HECHO
EN
MEXICO

СТАЛЬ
SK-5



Садовая пила

- ▶ Пластиковая ручка
- ▶ Возможность крепления к удлинителю
- ▶ Трехгранный зуб твердость 50-56HRc

Артикул	Длина полотна	DPP
101389*	300 мм	6
101430	360 мм	6

HECHO
EN
MEXICO

СТАЛЬ
SK-5



Ручка телескопическая 3,6 м

- ▶ Стекловолокно
- ▶ Для высоторезов, садовых пил, плодосборников

Артикул	Мин длина	Макс длина	Вес
16012	1,91 м	3,6 м	1,2 кг



Ручка телескопическая 2,4 м

- ▶ Алюминий
- ▶ Для высоторезов, садовых пил, плодосборников

Артикул	Мин длина	Макс длина	Вес
16000	1,3 м	2,4 м	0,57 кг



Ручка бамбуковая 4 м

- ▶ Бамбук
- ▶ Для высоторезов, садовых пил, плодосборников

Артикул	Макс длина	Диаметр
101779	4 м	35 мм



САДОВЫЕ ПИЛЫ, МАЧЕТЕ

Высоторез

- ▶ Трехгранный зуб твердость 53HRC
- ▶ Возможность крепления к удлинителю



СТАЛЬ SK-5



Артикул	Длина полотна	МАКС РЕЗ
18401	360 мм	32 мм

Запасные части для высотореза



17709



18406



Артикул	МАТЕРИАЛ	DPP
17709	углеродистая сталь	
18406	SK5	5

Плодосборник

- ▶ Легкая подрезка плодов без повреждений
- ▶ Используется с ручами арт. 16012,16000

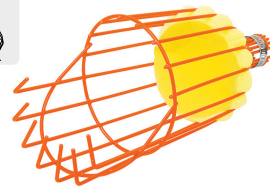

Артикул	Длина	Диаметр
14338	330 мм	150 мм

Мачете двустороннее

- ▶ Стальное лезвие плюс садовая пила
- ▶ Удобная пластиковая рукоятка

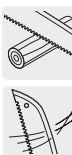

Артикул	Длина лезвия
15893	460 мм

Мачете двустороннее

- ▶ Стальное лезвие плюс садовая пила
- ▶ Удобная пластиковая рукоятка
- ▶ Текстильный чехол с жестким каркасом



Артикул	Длина лезвия
13098	460 мм

Мачете двустороннее

- ▶ Стальное лезвие плюс садовая пила
- ▶ Удобная пластиковая рукоятка
- ▶ Текстильный чехол с жестким каркасом



Артикул	Длина лезвия
11386	460 мм

Мачете «Рэмбо»

- ▶ Стальное лезвие
- ▶ Пила и пазы на обратной стороне лезвия
- ▶ Текстильный чехол с жестким каркасом



Артикул	Длина лезвия
15890	310 мм

Мачете «Рэмбо»

- ▶ Стальное лезвие
- ▶ Пила и пазы на обратной стороне лезвия
- ▶ Текстильный чехол с жестким каркасом



Артикул	Длина лезвия
15870	310 мм

Мачете «Рэмбо»

- ▶ Стальное лезвие
- ▶ Пила и пазы на обратной стороне лезвия



Артикул	Длина лезвия
100654	310 мм

Мачете «Рэмбо»

- ▶ Стальное лезвие
- ▶ Пила и пазы на обратной стороне лезвия



Артикул	Длина лезвия
100655	310 мм

СУЧКОРЕЗЫ, НОЖНИЦЫ, МАЧЕТЕ

Мачете прямое

- ▶ Стальное лезвие
- ▶ Удобная пластиковая рукоятка

Артикул	Длина лезвия
15885	460 мм
15886*	510 мм



Мачете прямое

- ▶ Стальное лезвие
- ▶ Удобная пластиковая рукоятка

Артикул	Длина лезвия
15864	410 мм
15866*	510 мм
15867	560 мм



Мачете прямое

- ▶ Стальное лезвие
- ▶ Удобная пластиковая рукоятка
- ▶ Индивидуальная упаковка

Артикул	Длина лезвия
15892	460 мм



Мачете прямое

- ▶ Стальное лезвие
- ▶ Удобная пластиковая рукоятка
- ▶ Индивидуальная упаковка

Артикул	Длина лезвия
10256	460 мм



Мачете типа Rancheros

- ▶ Стальное лезвие
- ▶ Удобная пластиковая рукоятка

Артикул	Длина лезвия
15875	400 мм
15876	400 мм



Серп испанский

- ▶ Стальное лезвие
- ▶ Режущая часть - мелкая пилка с прецизионными зубцами
- ▶ Рукоятка из дерева



Артикул	Режущая поверхность	Ширина свода
15120	410 мм	250 мм
15121	460 мм	300 мм
15122	510 мм	330 мм

Сучкорез Ву-пас, Калифорнийский тип

- ▶ Алюминиевые ручки с противоскользящими накладками
- ▶ Голова из ковanej стали



Артикул	Ø РЕЗА	РУЧКИ	ДЛИНА
18392	38 мм	560 мм	700 мм

Сучкорез Ву-пас, Калифорнийский тип

- ▶ Овальные алюминиевые ручки с противоскользящими накладками



Артикул	Ø РЕЗА	РУЧКИ	ДЛИНА
100652	25 мм	290 мм	380 мм

Сучкорез усиленный

- ▶ Ручки-дерево
- ▶ Голова из ковanej стали
- ▶ Обоюдоострая шлифовка лезвий



Артикул	Ø РЕЗА	РУЧКИ	ДЛИНА
18400	64 мм	690 мм	800 мм

Сучкорез Ву-пас, американский тип

- ▶ Ручки-дерево
- ▶ Система двойного реза



Артикул	Ø РЕЗА	РУЧКИ	ДЛИНА
18381	44 мм	550 мм	700 мм

Сучкорез Ву-пас

- ▶ Трубчатая стальная конструкция ручек



Артикул	Ø РЕЗА	РУЧКИ	ДЛИНА
18399	38 мм	520 мм	680 мм

СЕКАТОРЫ, НОЖНИЦЫ

Ножницы для живой изгороди

- ▶ Трубчатая стальная конструкция ручек
- ▶ Толщина лезвий 4 мм



Артикул	A	B	C
18397	530 мм	260 мм	190 мм

Ножницы для живой изгороди

- ▶ Трубчатая стальная конструкция ручек
- ▶ Толщина лезвий 4 мм



Артикул	A	B	C
18398	550 мм	260 мм	220 мм

Ножницы для живой изгороди

- ▶ Волнообразная кромка лезвий
- ▶ Деревянные ручки
- ▶ Регулировка лезвий
- ▶ Толщина лезвий 4 мм



Артикул	A	B	C
18390	580 мм	270 мм	210 мм

Ножницы для живой изгороди

- ▶ Ручки из прочного полипропилена
- ▶ Регулировка лезвий
- ▶ Паз для резки веток
- ▶ Толщина лезвий 4 мм

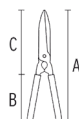

Артикул	A	B	C
18473	470 мм	220 мм	180 мм

Ножницы для живой изгороди и травы

- ▶ Поворотные ручки
- ▶ Лезвия из стали SK5



СТАЛЬ SK-5

Артикул	Длина
18452	330 мм

Ножницы садовые, универсальные

- ▶ Лезвие из нержавеющей стали
- ▶ Двухкомпонентные эргономичные рукоятки



СТАЛЬ INOX

Артикул	Длина
18493	200 мм

Секатор профессиональный

- ▶ Корпус из кованого алюминия
- ▶ Лезвие из стали Cr-Ni
- ▶ Паз для резки проволоки
- ▶ Для правой руки



СТАЛЬ CR-Ni

Артикул	Ø РЕЗА	Длина
18469	25 мм	200 мм

Секатор профессиональный

- ▶ Корпус из кованого алюминия
- ▶ Лезвие из стали SKS-51
- ▶ Паз для резки проволоки
- ▶ Для левой руки



СТАЛЬ SKS-51

Артикул	Ø РЕЗА	Длина
101326	25 мм	200 мм

Секатор алюминиевый

- ▶ Алюминиевый секатор
- ▶ Лезвие из стали SK5



СТАЛЬ SK-5

Артикул	Ø РЕЗА	Длина
18453	19 мм	200 мм

Секатор усиленный

- ▶ Лезвия закаленная сталь
- ▶ Корпус ковкая сталь



Артикул	Ø РЕЗА	Длина
18465	19 мм	215 мм

Секатор

- ▶ Лезвие из стали SK5
- ▶ Рукоятки - нейлон



СТАЛЬ SK-5

Артикул	Ø РЕЗА	Длина
18463	19 мм	200 мм

Ремонтный комплект

- ▶ Для секатора 18453



Артикул	КОМПЛЕКТ
18464	запасное лезвие и пружина

СЕКТОРЫ, ЛЕСКА

Секатор кованый

- ▶ Лезвия закаленная нержавеющая сталь
- ▶ Угол заточки 22° для чистого реза
- ▶ Идеально для обрезки лимонов



Артикул	Ø РЕЗА	ДЛИНА
18541	6 мм	180 мм
18542	6 мм	200 мм

Секатор кованый

- ▶ Лезвия закаленная сталь
- ▶ Корпус кованая сталь



Артикул	Ø РЕЗА	ДЛИНА
18460	19 мм	200 мм

Секатор кованый

- ▶ Лезвия закаленная сталь
- ▶ Корпус кованая сталь

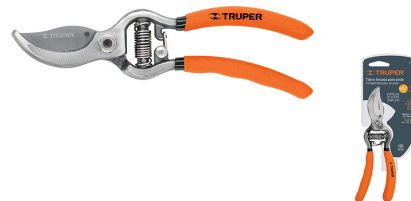

Артикул	Ø РЕЗА	ДЛИНА
18462	8 мм	150 мм

Секатор с тонкими лезвиями

- ▶ Закругленные лезвия
- ▶ Корпус из кованой стали
- ▶ Идеально для цветов, фруктов, овощей



Артикул	Ø РЕЗА	ДЛИНА
18456	8 мм	150 мм

Секатор для винограда

- ▶ Закругленные лезвия
- ▶ Корпус из кованой стали
- ▶ Идеально для винограда



Артикул	Ø РЕЗА	ДЛИНА
18457	8 мм	200 мм

Секатор усиленный

- ▶ Для деревьев мягких пород
- ▶ Закаленная сталь
- ▶ Деликатный рез



Артикул	Ø РЕЗА	ДЛИНА
18459	25 мм	140 мм

Секатор садовый PRETUL

- ▶ Лезвия из закаленной стали
- ▶ Корпус-алюминий



Артикул	Ø РЕЗА	ДЛИНА
23103	19 мм	200 мм

Секатор кованый PRETUL

- ▶ Лезвия из закаленной стали
- ▶ Корпус из кованой стали



Артикул	Ø РЕЗА	ДЛИНА
23104	16 мм	200 мм

Секатор садовый PRETUL

- ▶ Лезвия из закаленной стали
- ▶ Корпус-полиэтилен



Артикул	Ø РЕЗА	ДЛИНА
23105	19 мм	200 мм

Леска профессиональная для триммера

- ▶ Два материала ▶ Полимерный сердечник
- ▶ Квадратное сечение ▶ Высокая износостойкость



Артикул	СЕЧЕНИЕ	ДЛИНА
15957	2,0 мм	15 м
15958	2,4 мм	12 м
15959	2,7 мм	12 м

Леска для триммера

- ▶ Круглое сечение



Артикул	СЕЧЕНИЕ	ДЛИНА
17605	1,6 мм	15 м
17606	2,0 мм	15 м
17607	2,4 мм	12 м
17629	2,7 мм	12 м

САДОВЫЙ ИНВЕНТАРЬ

Садовые инструменты с длинной ручкой

- ▶ Металлическая окрашенная с ANTI-STICK покрытием рабочая поверхность
- ▶ Деревянная ручка 380 мм



Артикул	15034	15032	15038	15036	15040
	совок узк.	совок шир.	тыпка	культиватор	набор 4 предмета

Лопата садовая

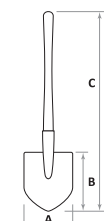

Ковш из
ЗАКАЛЕННОЙ
СТАЛИ



Артикул	17204	17205
A	15 см	15 см
B	21 см	22 см
C	138 см	139 см
ЧЕРЕНОК	дерево	дерево

Садовые инструменты с короткой ручкой

- ▶ Металлическая окрашенная с ANTI-STICK покрытием рабочая поверхность
- ▶ Деревянная ручка 150 мм



Артикул	15022	15020	15026	15024	15028	15030
	совок узк.	совок шир.	вилка	культиватор	корнеудалятор	набор 4 предмета

Набор садового инструмента

- ▶ Набор садового инструмента из трех предметов: совок широкий, совок узкий, культиватор
- ▶ Пластик усиленный стекловолокном



Артикул	Длина ручки	КОЛ - ВО ПРЕДМЕТОВ
21709	28 см	3

Мотыга-грабли

- ▶ Кованая углеродистая сталь ▶ Ручка дерево



Артикул	ВЕС	Длина ручки
19647	0,45 кг	36 см

ПОЛИВ И ОРОШЕНИЕ

СИСТЕМЫ ПОЛИВА



Шланг садовый

- ▶ Трехслойный
- ▶ Полипропиленовые коннекторы в комплекте



Артикул	Рабочее давление	Ø	Стенка	Длина
16052	15 кг/см ²	1/2'	1,7 мм	20 м

Шланг садовый

- ▶ Трехслойный
- ▶ Латунные коннекторы в комплекте



Артикул	Рабочее давление	Ø	Стенка	Длина
16041*	11 кг/см ²	3/4'	2,5 мм	25 м
16033	15 кг/см ²	1/2'	1,7 мм	25 м

Шланг садовый

- ▶ Четырехслойный
- ▶ Латунные коннекторы в комплекте



Артикул	Рабочее давление	Ø	Стенка	Длина
19793	17 кг/см ²	1/2'	2 мм	25 м

Шланг садовый

- ▶ Четырехслойный



Артикул	Рабочее давление	Ø	Стенка	Длина
19874*	17 кг/см ²	1/2'	2 мм	100 м
11127	13 кг/см ²	3/4'	2,9 мм	100 м
11129	11 кг/см ²	1'	3,8 мм	50 м

Шланг садовый

- ▶ Трехслойный



Артикул	Рабочее давление	Ø	Стенка	Длина
19857*	15 кг/см ²	1/2'	1,7 мм	100 м
19859	11 кг/см ²	3/4'	2,5 мм	100 м
19875	10 кг/см ²	1'	3,4 мм	50 м

Шланг садовый

- ▶ Четырехслойный
- ▶ Латунные коннекторы в комплекте
- ▶ Пистолет-распылитель 18477 в комплекте



Артикул	Ø	Длина
10864	1/2'	20 м

Шланг садовый

- ▶ Трехслойный
- ▶ Пластиковые коннекторы в комплекте
- ▶ Конус для хранения в комплекте



Артикул	Ø	Длина
10883	1/2'	15 м

Коннектор

- ▶ Коннектор пружинный для шланга
- ▶ Латунь



Артикул	Рабочий размер
10378	3/4'

Кран сливной

- ▶ Кран сливной
- ▶ Латунь



Артикул	Рабочий размер
13147	3/4' - 1/2'

ПОЛИВ И ОРОШЕНИЕ

Распылитель садовый

- ▶ Металлические коннекторы, пружина, механизмы
- ▶ Регулировка распыления
- ▶ Клемма для непрерывного распыления
- ▶ Инжектированный металлический корпус
- ▶ Эргономичный спусковой механизм
- ▶ Удобная прорезиненная ручка
- ▶ 8 режимов работы



Артикул

18477/1

коннектор 3/4 в комплекте

Распылитель садовый

- ▶ Металлические коннекторы, пружина, механизмы
- ▶ Регулировка распыления
- ▶ Клемма для непрерывного распыления
- ▶ Инжектированный металлический корпус
- ▶ Эргономичный спусковой механизм
- ▶ Удобная прорезиненная ручка
- ▶ Сопло из латуни



Артикул

18476/1

коннектор 3/4 в комплекте

Распылитель садовый

- ▶ Металлические коннекторы, пружина, механизмы
- ▶ Регулировка распыления
- ▶ Клемма для непрерывного распыления
- ▶ Инжектированный металлический корпус
- ▶ Эргономичный спусковой механизм
- ▶ Удобная прорезиненная ручка



Артикул

18475/1

коннектор 3/4 в комплекте

Распылитель садовый

- ▶ Металлический корпус
- ▶ 8 режимов работы
- ▶ Клемма для непрерывного распыления
- ▶ Регулировочный винт из латуни



Артикул

17481/1

коннектор 3/4 в комплекте

Распылитель садовый

- ▶ Металлический корпус
- ▶ Сопло и регулировочный винт из латуни
- ▶ Клемма для непрерывного распыления
- ▶ Регулировка распыления



Артикул

17482/1

коннектор 3/4 в комплекте

Распылитель садовый

- ▶ TPR пластик корпуса
- ▶ Металлические коннекторы, пружина, механизмы, сопло
- ▶ Клемма для непрерывного распыления
- ▶ Регулировка распыления

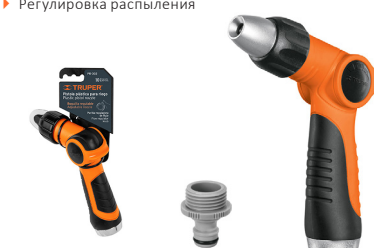

Артикул

17480/1

коннектор 3/4 в комплекте

Распылитель садовый

- ▶ TPR пластик корпуса
- ▶ Металлические коннекторы, пружина, механизмы
- ▶ Клемма для непрерывного распыления
- ▶ 8 режимов работы



Артикул

17479/1

коннектор 3/4 в комплекте

Распылитель садовый

- ▶ Пластик
- ▶ Клемма для непрерывного распыления
- ▶ Регулировка распыления



Артикул

18480/1

коннектор 3/4 в комплекте

Распылитель садовый

- ▶ Пластик
- ▶ Клемма для непрерывного распыления
- ▶ 8 режимов работы



Артикул

18482/1

коннектор 3/4 в комплекте

Распылитель садовый PRETUL

- ▶ Материал - пластик
- ▶ 5 режимов распыления
- ▶ Металлический корпус
- ▶ 2 режима распыления



22765/1

22756/1

Артикул

22765/1

пластик

22756/1

металл

Распылитель садовый

- ▶ Распылитель садовый
- ▶ Регулятор струи
- ▶ Латунь



Артикул

13130

Длина

75 мм

13133

89 мм

13136

100 мм

Распылитель садовый

- ▶ Ручка алюминий 81 см
- ▶ 3 режима работы
- ▶ Поворотная поливочная головка
- ▶ Эргономичная рукоятка
- ▶ Коннектор 3/4 в комплекте

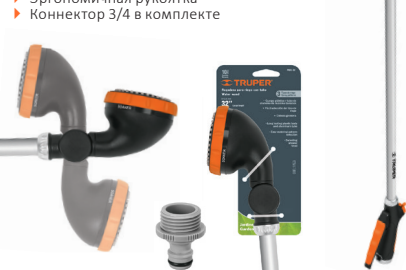

Артикул

10325/1

Длина

81 см

ПОЛИВ И ОРОШЕНИЕ

Поворотный дождеватель

- ▶ Поворотный ороситель
- ▶ Металл + пластик
- ▶ 17 сопел из латуни
- ▶ 4 режима работы
- ▶ Дальность - 8 м
- ▶ Фильтр грубой очистки



Артикул	Рабочее давление
10363	2,8 - 3,5 атм

Дождеватель

- ▶ Дождеватель металлический с латунными коннектором и соплами
- ▶ Пластиковая основа
- ▶ Регулировка режимов распыления
- ▶ Диаметр полива - 8 м
- ▶ Фильтр грубой очистки



Артикул	Рабочее давление
11298	2,8-3,5 атм

Дождеватель

- ▶ 8 режимов работы
- ▶ Основа - алюминий
- ▶ Диаметр полива - 25 м
- ▶ Фильтр грубой очистки



Артикул	Рабочее давление
10328	2,8 - 3,5 атм

Дождеватель

- ▶ Дождеватель ротационный с тремя разбрызгивателями
- ▶ Сопла из алюминия и латуни
- ▶ Диаметр полива - 12,6 м



10307

10303



Артикул	Рабочее давление
10307	2,8 - 3,5 атм (латунь)
10303	2,8 - 3,5 атм (алюминий)

Ороситель

- ▶ Ороситель импульсный профессиональный
- ▶ Латунь
- ▶ Регулировка режимов
- ▶ Диаметр полива - 28 м



Артикул	Рабочий размер	Диаметр полива
10316	3/4"	28 м

Ороситель

- ▶ Ороситель импульсный профессиональный
- ▶ Латунь
- ▶ Регулировка режимов
- ▶ Диаметр полива - 30 м



Артикул	Рабочий размер	Диаметр полива
10317	1"	30 м

Ороситель

- ▶ Ороситель водяной импульсный металлический
- ▶ Коннектор латунный
- ▶ Диаметр полива - 20,6 м
- ▶ Регулировка сектора полива



10315

10321

Артикул	Рабочее давление	Длина ножки	Тип
10315	2,8 - 3,5 атм	без ножки	конечный
10321	2,8 - 3,5 атм	210 мм	сквозной

Ороситель

- ▶ Ороситель водяной импульсный металлический
- ▶ Коннектор латунный
- ▶ Диаметр полива - 20,8 м



10324

10327

10330

Артикул	Рабочее давление	Длина ножки	Тип
10324	2,8 - 3,5 атм	без ножки	конечный
10327	2,8 - 3,5 атм	210 мм	конечный
10330	2,8 - 3,5 атм	210 мм	сквозной

Ороситель

- ▶ Ороситель водяной импульсный пластиковый
- ▶ Регулировка сектора от 15° до 360°
- ▶ Диаметр полива - 17 м



10333

10336

10339

Артикул	Рабочее давление	Длина ножки	Тип
10333	2,8 - 3,5 атм	без ножки	конечный
10336	2,8 - 3,5 атм	210 мм	конечный
10339	2,8 - 3,5 атм	210 мм	сквозной

Коннекторы

- ▶ Коннекторы для шланга быстрозащелкивающиеся
- ▶ Система «аквастоп»
- ▶ Набор



Артикул	Рабочий размер
12728	3/4"

Коннектор

- ▶ Коннектор для шланга быстрозащелкивающийся
- ▶ Система «аквастоп»

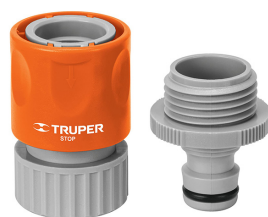

Артикул	Рабочий размер	Примечание
12722	3/4"	аквастоп

Коннектор

- ▶ Коннектор для шланга быстрозащелкивающийся



Артикул	Рабочий размер
12724	3/4"

ПОЛИВ И ОРОШЕНИЕ, САДОВЫЙ ИНВЕНТАРЬ

Коннектор

► Коннектор для шланга ремонтный



12710 12712 12714

Артикул	Рабочий размер	Примечание
12710	1/2"	«папа»
12712	1/2"	«мама»
12714	1/2"	«мама-папа»
12716	5/8" - 3/4"	«папа»
12718	5/8" - 3/4"	«мама»
12720	5/8" - 3/4"	«мама-папа»

Коннектор для шланга латунный

► Коннектор латунный



12700 12702 12704

Артикул	Рабочий размер	Примечание
12700	1/2"	«мама»
12702	1/2"	«папа»
12704	1/2"	«мама-папа»
12708	3/4"	«мама-папа»

Набор хомутов

► Набор хомутов, 4 штуки, металл
► 13-19 мм



Артикул	Рабочий размер	Ширина
10031	1/2" - 3/4"	8 мм

Коннектор-разветвитель

► Алюминиевый Y-образный коннектор с кранами



Артикул	Рабочий размер
10372	3/4" алюминий

Коннектор-разветвитель

► Латунный Y-образный коннектор с кранами



Артикул	Рабочий размер
10375	3/4" латунь

Коннектор

► Коннектор пластиковый



Артикул	Рабочий размер	Примечание
12726	3/4"	наруж.резьба
12727	3/4"	внутр.резьба
12730	3/4"	набор 4 штуки

Мышеловка

► В комплекте 2 штуки



Артикул	Материал	Длина	Кол-во
23709	дерево	10 см	2 шт

Мышеловка

► Пластиковый корпус



Артикул	Материал	Длина	Кол-во
23712	пластик	12 см	1 шт

Опрыскиватель универсальный

► Объем 1 л и 2 л ► Сопло из латуни



Артикул	Объем
10235*	2 л
10929	1 л

Мотыга-топор

► Ручка-дерево
► Кованая хром-марганцевая сталь



Артикул	Вес	Длина ручки
19817	0,5 кг	30 см

Мотыга

► Ручка-дерево
► Кованая хром-марганцевая сталь



Артикул	Вес	Длина ручки
19815	0,6 кг	30 см

Проволока для подвязки растений

► Проволока для подвязки растений
► 30 м



Артикул	Длина
12322	30 м

ЛОПАТЫ

Лопата штыковая с Y-ручкой

НЕСНО
EN
MEXICO

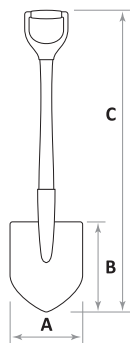

КОВШ ИЗ
ЗАКАЛЕННОЙ
СТАЛИ

PRETUL®



Артикул	17150	17154	102458	17160	22502	11147	17165
A	22 см	22 см	21 см	21 см	21 см	27 см	29 см
B	29 см	29 см	29 см	29 см	29 см	32 см	32 см
C	105 см	105 см	103 см	103 см	100 см	105 см	104 см
Толщина ковша	1,6 мм	1,5 мм	1,5 мм	1,5 мм	1,3 мм	1,5 мм	1,5 мм
Черенок	фибергласс	дерево	фибергласс	дерево	дерево	дерево	дерево

Лопата штыковая с длинным черенком

НЕСНО
EN
MEXICO

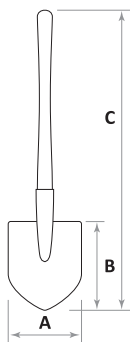

КОВШ ИЗ
ЗАКАЛЕННОЙ
СТАЛИ

PRETUL®



Артикул	19819	17166	17169	17175	22507	17172	17177	11149
A	23 см	22 см	22 см	21 см	21 см	23 см	23 см	27 см
B	30 см	29 см	29 см	29 см	29 см	31 см	31 см	32 см
C	152 см	149 см	149 см	143 см	140 см	150 см	145 см	146 см
Толщина ковша	1,8 мм	1,8 мм	1,5 мм	1,5 мм	1,3 мм	1,5 мм	1,5 мм	1,5 мм
Черенок	дерево	фибергласс	дерево	дерево	дерево	дерево	дерево	дерево

*-ТОВАР НА ФОТО.ВНЕШНИЙ ВИД ИЗДЕЛИЙ МОЖЕТ БЫТЬ ИЗМЕНЕН ПРОИЗВОДИТЕЛЕМ БЕЗ ПРЕДВАРИТЕЛЬНОГО УВЕДОМЛЕНИЯ.

ЛОПАТЫ

Лопата совковая с Y-ручкой

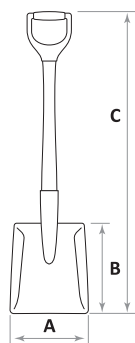

КОВШ ИЗ ЗАКАЛЕННОЙ СТАЛИ

PRETUL®



Артикул	17151	17155	102457	17161	22506	17202
A	25 см	24 см	24 см	24 см	23 см	26 см
B	29 см	31 см	29 см	29 см	30 см	34 см
C	103 см	105 см	104 см	104 см	98 см	105 см
Толщина ковша	1,8 мм	1,5 мм	1,5 мм	1,5 мм	1,3 мм	1,5 мм
Черенок	фибергласс	дерево	фибергласс	дерево	дерево	дерево

Лопата совковая с длинным черенком

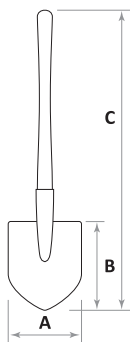

КОВШ ИЗ ЗАКАЛЕННОЙ СТАЛИ

PRETUL®



Лопата штыковая дренажная



Артикул	17167	17170	17176	22508	19708	17251	17163
A	25 см	24 см	24 см	23 см	15 см	15 см	15 см
B	29 см	30 см	30 см	30 см	41 см	41 см	37 см
C	147 см	147 см	144 см	142 см	166 см	123 см	112 см
Толщина ковша	1,8 мм	1,5 мм	1,5 мм	1,3 мм	1,8 мм	1,8 мм	1,5 мм
Черенок	фибергласс	дерево	дерево	дерево	дерево	дерево	дерево

ЛОПАТЫ

Лопата с прямым ковшом

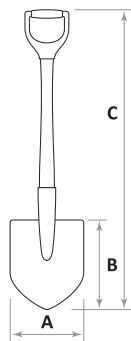

КОВШ ИЗ
ЗАКАЛЕННОЙ
СТАЛИ



Лопата угольная

Лопата
пластиковая

Артикул	17152	17162	17226	17153	17164	17252
А	21 см	19 см	19 см	32 см	32 см	37 см
В	29 см	29 см	29 см	51 см	41 см	51 см
С	105 см	104 см	147 см	110 см	111 см	117 см
Толщина ковша	1,8 мм	1,5 мм	1,5 мм	1,5 мм	1,5 мм	пластик 3 мм
Черенок	фибергласс	дерево	дерево	фибергласс	дерево	дерево

Мини-лопаты

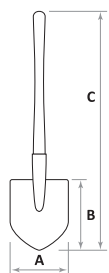

КОВШ ИЗ
ЗАКАЛЕННОЙ
СТАЛИ



Артикул	17195	17193	17196	17194
А	15 см	15 см	16 см	16 см
В	21 см	21 см	21 см	21 см
С	72 см	72 см	72 см	72 см
Толщина ковша	1,3 мм	1,3 мм	1,3 мм	1,3 мм
Черенок	фибергласс	дерево	фибергласс	дерево

Лопатка многофункциональная,
складная с чехлом

► Функции: лопата, кирка, пила



Артикул	16018
длина	46 см
длина сложен.	19 см
вес	700 г

ТЯПКИ, МОТЫГИ

Тяпка садовая

- ▶ Фиберглассовый черенок
- ▶ Высокоуглеродистая ковкая сталь

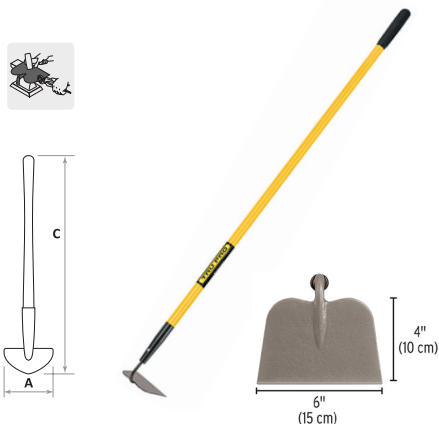

Артикул	A	C
10559	15 см	164 см

Тяпка садовая

- ▶ Черенок дерево
- ▶ Высокоуглеродистая ковкая сталь



Артикул	A	C
10553	16 см	149 см

Культиватор

- ▶ Черенок дерево
- ▶ Высокоуглеродистая ковкая сталь



Артикул	A	C
10568	13 см	145 см

Мотыга садовая

- ▶ Черенок фибергласс
- ▶ Вес 1 кг
- ▶ Высокоуглеродистая ковкая сталь

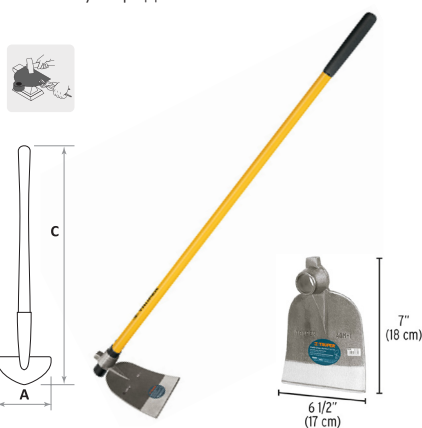

Артикул	A	C
19982	20 см	137 см

Мотыга садовая

- ▶ Черенок фибергласс
- ▶ Вес 0,77 кг
- ▶ Высокоуглеродистая ковкая сталь

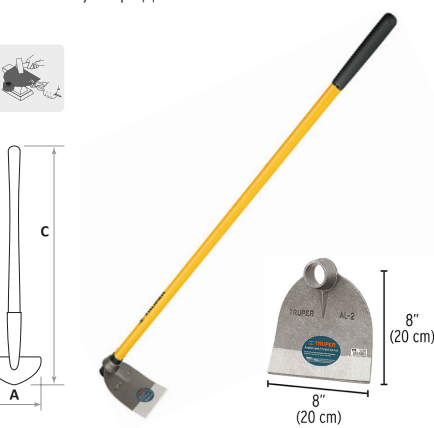

Артикул	A	C
10618	20 см	137 см

Мотыга садовая

- ▶ Черенок дерево
- ▶ Вес 0,9 кг
- ▶ Высокоуглеродистая ковкая сталь



Артикул	A	C
10565	25 см	152 см

Вилы садовые кованые

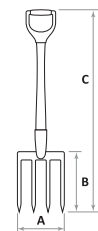

Артикул	11018	11021	11012	11003
А	17 см	17 см	22 см	22 см
В	27 см	27 см	32 см	34 см
С	100 см	113 см	118 см	170 см
Сечение	плоские зубья	плоские зубья	круглые зубья	круглые зубья
Черенок	дерево с D-ручкой	дерево с D-ручкой	дерево с D-ручкой	дерево

Лункокопатель

- ▶ Ручки дерево
- ▶ Твёрдость - 43 HRC



Артикул	Длина ручки	Диаметр лунки
11973	122 см	15 см

ГРАБЛИ

Грабли



НЕСНО
EST. MEXICO

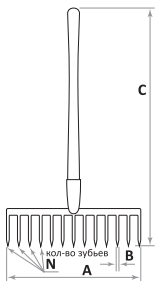

Артикул	17894	17888	17880	17885	17882
A	46 см	46 см	42 см	41 см	41 см
B	8 мм	6 мм	6 мм	4 мм	4 мм
C	160 см	154 см	154 см	170 см	151 см
N	16	16	16	16	16
Черенок	фибергласс	дерево	дерево	фибергласс	дерево

Грабли веерные

Грабли веерные американский тип



НЕСНО
EST. MEXICO

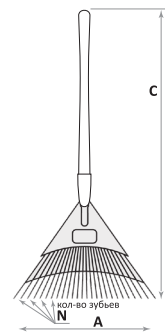

Артикул	19065	19787	14345	19881	11107
A	75 см	60 см	20 см	65 см	58 см
C	182 см	168 см	122 см	153 см	см
N	30	26	15	26	1,3 мм
Черенок	дерево с софт вставкой	дерево	дерево	металл с софт ручкой	дерево

ГРАБЛИ, ЛЕДОРУБЫ

Грабли веерные



жесткие жесткие мягкие

Грабли веерные металлические



Артикул	19788	19786	19785	14328	14326	14332
A	60 см	55 см	55 см	55 см	45 см	50 см
C	168 см	160 см	160 см	160 см	155 см	160 см
N	26	22	22	22	18	22
Черенок	дерево	дерево	дерево	дерево	дерево	дерево

Ледоруб

- ▶ Кованая сталь
- ▶ Черенок из американского ясеня

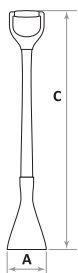

Артикул	18658	18650	18660	18652	19880
A	10 см	10 см	18 см	18 см	20 см
C	133 см	162 см	133 см	162 см	141 см
Черенок	дерево с D-ручкой	дерево длинный	дерево с D-ручкой	дерево длинный	дерево длинный

*-ТОВАР НА ФОТО. ВНЕШНИЙ ВИД ИЗДЕЛИЙ МОЖЕТ БЫТЬ ИЗМЕНЕН ПРОИЗВОДИТЕЛЕМ БЕЗ ПРЕДВАРИТЕЛЬНОГО УВЕДОМЛЕНИЯ.

ИНВЕНТАРЬ ДЛЯ УБОРКИ СНЕГА; ПРОМОПРОДУКЦИЯ

Скребок

- ▶ Скребок для удаления снега с крыши
- ▶ Алюминий, вес 2,2 кг
- ▶ Телескопическая ручка



Артикул	Длина	Ширина ковша
33901	4,8 м	56 см

Зонт автомат с логотипом



Артикул	Диаметр	Длина
65012	130 см	100 см

Стенд демонстрационный для лопат

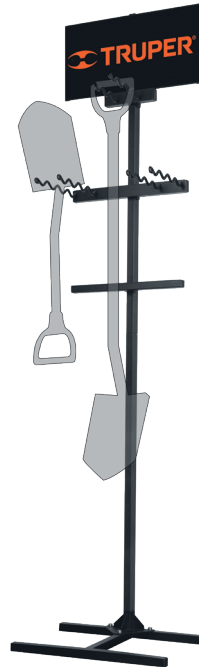
Артикул	Размеры
СТОЙКА 12	50×35×205 см

Стенд для лопат



Артикул	Размеры
50086	28×54×60 см

Стенд демонстрационный для лопат



Артикул	Размеры
50050	92×149×92 см

Стенд демонстрационный для ударного инструмента



Артикул	Размеры
55159	122×129×50 см

Стенд для садового инструмента



Артикул	Размеры
50099	97×61×50 см